



Think bold.

Insta360 X3

User Manual

1. Names of Parts

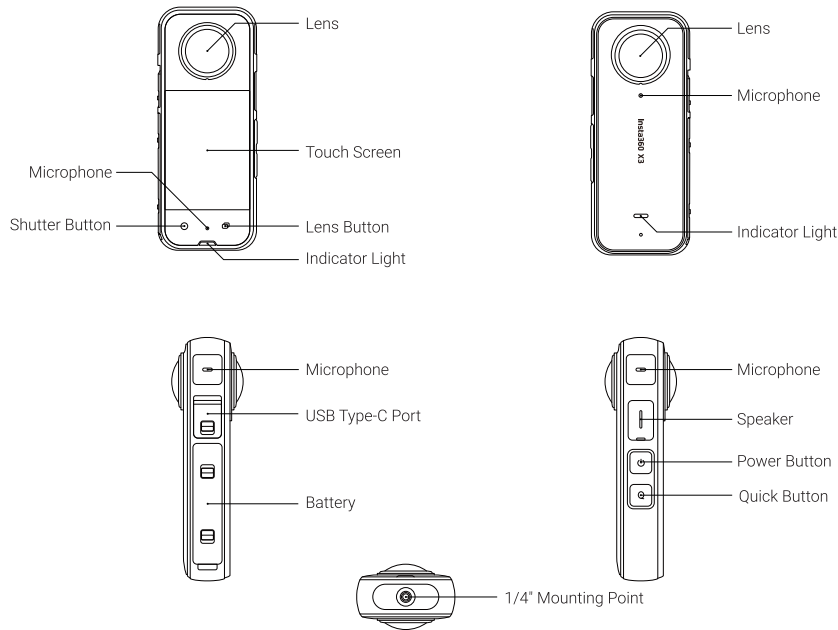

2. Before You Start

- 1 Ensure **the battery has been fully charged**. Please connect the included charge cable to X3 in case of low or depleted battery.

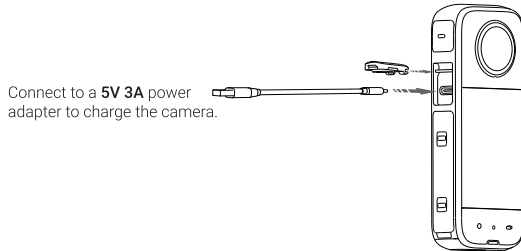

Note:
You can also use the official Insta360 X3 Fast Charge Hub (sold separately).

- 2 **Insert a Micro SD card:** remove the battery and then insert the SD card (With its label facing outward towards the touch screen).

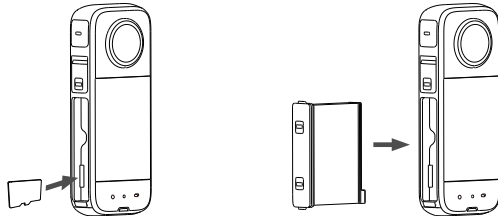

Note:

1. Please use exFAT format microSD cards of speed classes UHS-I and V30 to ensure normal recording. The maximum supported storage space is 1TB.
2. Make sure that the orange indication marks are covered by the latch to ensure waterproofing is not affected.

3. Activation

X3 needs to be activated before use. Before activation, please ensure:

- 1) X3 has at least 10% battery remaining.
- 2) Your phone is connected to the Internet.

Steps:

- 1 Search "Insta360" in the App Store or Google Play Store to download the Insta360 app.
- 2 Press the Power Button to turn on X3.
- 3 Open the Insta360 app, then tap the yellow camera icon at the bottom of the page. Select the device you want to connect to in the pop-up window, then follow the on-screen instructions to complete the connection. The name of your camera is "X3 *****" by default, where ***** is the last six digits of the serial number on the box your X3 came in. **The first time you connect to X3 you will need to confirm the connection on the camera screen.**
- 4 After successfully connecting the camera, the app will prompt you to update the firmware if there is a new version available. Please follow the on-screen prompts to update the firmware. After updating, follow the app prompts to activate your camera.

4. Basic Use

■ Button Instructions

Power on: When the camera is turned off, press the Power Button to power it on.

Turn the touch screen on/off: In standby mode, press the Power Button to turn on or turn off the touch screen.

Power off: In standby mode, press the Power Button for 2 seconds to power off the camera.

Start shooting: In standby mode, hit the Shutter Button once to take a photo or start a recording, and then again to stop. When the camera is turned off, press the Power Button to start QuickCapture.

Switch shooting mode: In standby mode, press the Lens Button to switch the shooting mode.

Preset shooting mode: Press the Quick Button to preset shooting mode.

Using the Touch Screen

The touch screen's main display shows the current shooting mode and the information shown below. Parameter settings vary depending on the mode.

By tapping the screen, the following can be achieved:

- Tap the Switch Lens icon on the lower right corner to switch the lens to 360 Mode or Single Lens.
- In 360 Mode, long press the touch screen to enter the 360° preview, and you can swipe to adjust the viewing angle.
- Tap the shooting mode icon below to switch the shooting mode.
- Tap the shooting parameters below to set the resolution and frame rate; in photo mode, you can set the resolution and shooting countdown; in video mode, you can set the resolution, frame rate, and other parameters.

By swiping the screen, the following can be achieved:

- Swipe down from the top of the screen to open the Shortcut Menu.
- Swipe left or right in the center of the screen to switch shooting modes.
- Swipe right from the left edge of the screen to enter the album.
- Swipe left from the right edge of the screen to set parameters such as ISO and white balance.

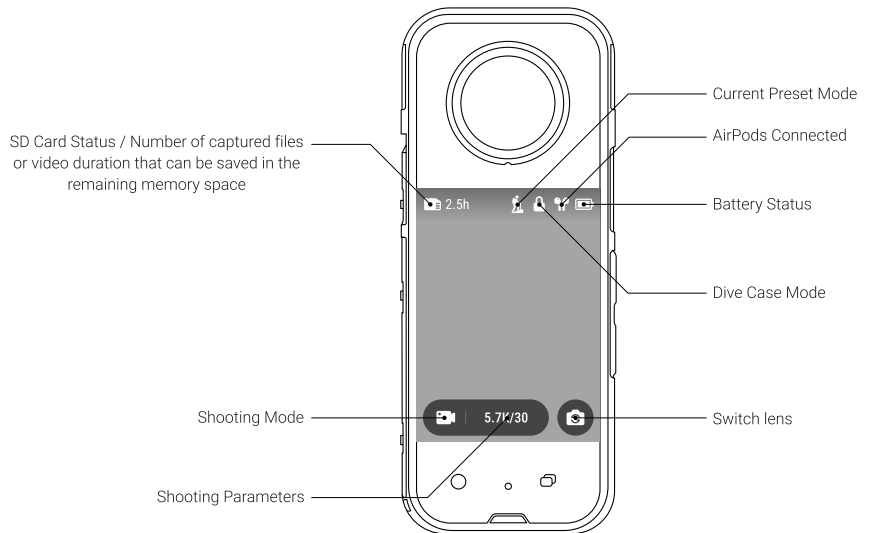

Shortcut Menu

Prompt Sound: Tap to turn on/off the prompt sound.

Indicator Light: Tap to turn on/off the indicator light.

Audio Setting: Tap to set the audio mode to Direction Focus, Wind Noise Reduction or Stereo.

Vibration: Tap to turn on/off vibration.

QuickCapture: Tap to turn on/off QuickCapture.

AirPods: Tap to connect to AirPods.

Dive Case Mode: Tap to turn on/off Dive Case Mode. With Dive Case Mode on, the touch screen is disabled; With Dive Case Mode off, the touch screen is enabled.

Brightness: Tap to adjust the touch screen brightness.

Bluetooth Remote: Tap to connect to the Bluetooth remote.

Lens Guards: Tap to apply Stabilization and stitching effects for Lens Guards.

Settings: Tap to enter the settings menu to make adjustments.

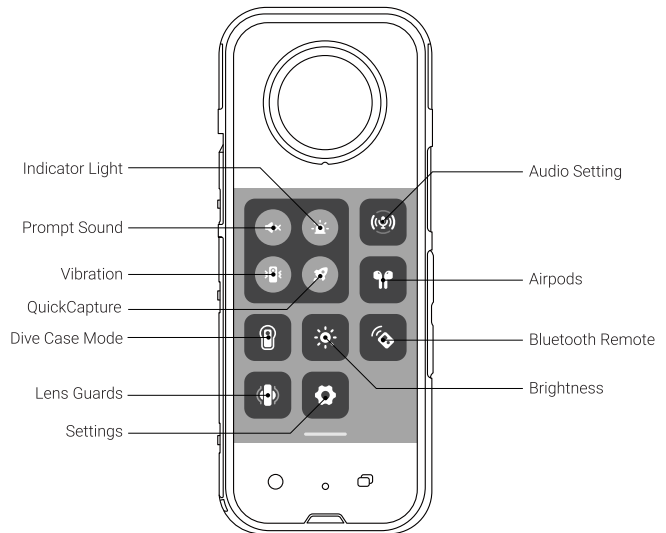

Switch Shooting Mode

The shooting mode can be switched via the following two ways:

- Tap the shooting mode icon at the bottom of the screen
- Swipe left or right from the center of the screen

In 360 Mode, you can use the following shooting modes:

Photo, Video, Active HDR Video, Timelapse, TimeShift, Bullet Time, Loop Recording, Starlapse, Burst, Interval, HDR Photo.

In Single-Lens Mode, you can use the following shooting modes:

Photo, Video, Me Mode, Loop Recording.

Adjust Shooting Parameters

The shooting parameters can be adjusted via the following ways:

- Tap the shooting parameters below to set the resolution or frame rate; in photo mode, you can set the resolution and shooting countdown; in video mode, you can set the resolution, frame rate, and other parameters.
- Swipe left from the right edge of the screen to set ISO, white balance and other parameters; in photo mode, you can set parameters such as color, white balance, exposure; in video mode, you can set color, shutter, ISO, white balance, and other parameters.

360 Mode

Shooting Mode	Ratio	Resolution/Frame Rate	Time
Photo	2:1	72MP, 18MP	Shooting countdown: Off/3s/5s/10s/15s
Video	/	5.7K@30/25/24fps, 4K@60/30fps	/
Active HDR Video	/	5.7K@30/25/24fps	/
Timelapse	/	8K@30/25/24fps, 5.7K@30/25/24fps	Interval: 0.5/1/2/5/10/30/60/120s
TimeShift	/	5.7K@30/25/24fps	/
Bullet Time	/	4K@120fps, 3K@180fps	/
Loop Recording	/	5.7K@30/25/24fps, 4K@60/30fps	Duration: 1/3/5/10/15/20/25/30 min
Starlapse	2:1	18MP	Shooting countdown: Off
Burst	2:1	18MP	Shooting countdown: Off/3s/5s/10s/15s
Interval	2:1	72MP, 18MP	Interval: 3/5/10/30/60/120s
HDR Photo	2:1	18MP	Shooting countdown: Off/3s/5s/10s/15s

Single-Lens Mode

Shooting Mode	Ratio	Resolution/Frame Rate	Time	FOV
Photo	16:9, 1:1, 9:16	36MP, 9MP	Shooting Countdown: Off/3s/5s/10s/15s	UltraWide (UW) / Wide (W) / Linear (L)
Video (Default FOV): FlowState can be applied in camera without being exported to the app or Studio	16:9, 9:16	4K@30/25/24fps, 3.6K@60/50/30/25/24fps, 2.7K@60/50/30/25/24fps, 1080P@60/50/30/25/24fps	/	UltraWide (UW) / Wide (W) / Linear (L)
Video (FOV+): FlowState, Aspect Ratio, and Horizon Lock can be applied with the app or Studio	16:9, 9:16	2.7K@60/50/30/25/24fps, 1080P@60/50/30/25/24fps	/	MaxView (MAX) / UltraWide+ (UW) / ActionView+ (ACT) / Wide+ (W) / Linear+ (L)
Me Mode	16:9, 9:16	1080P@60/30fps	/	MaxView (MAX) / UltraWide (UW) / ActionView (ACT) / Wide (W) / Linear (L)
Loop Recording (Default FOV): FlowState can be applied in camera without being exported to the app or Studio	16:9, 9:16	4K@30/25/24fps, 3.6K@60/50/30/25/24fps, 2.7K@60/50/30/25/24fps, 1080P@60/50/30/25/24fps	Duration: 1/3/5/10/15/20/25/30min	UltraWide (UW) / Wide (W) / Linear (L)
Loop Recording (FOV+): FlowState, Aspect Ratio, and Horizon Lock can be applied with the app or Studio	16:9, 9:16	2.7K@60/50/30/25/24fps, 1080P@60/50/30/25/24fps	Duration: 1/3/5/10/15/20/25/30min	MaxView (MAX) / UltraWide+ (UW) / ActionView+ (ACT) / Wide+ (W) / Linear+ (L)

5. Indicator Lights

Camera Status	Indicator Light Status
Powering on	Solid blue
Standby	Solid cyan
Charging when camera is off	Solid red
Fully charged when camera is off	Off
Photo taking	Off
Video recording	Flashing red
U-Disk mode	Solid cyan
Updating firmware	Slow flashing blue
Storage error	Flashing yellow
X3 needs to cool down	Quick flashing yellow

Note: The indicator light can be turned off in the camera's shortcut menu.

6. Connect to a Phone

Connect X3 to your phone via the Insta360 app to preview your shot, control shooting, playback footage, and more.

Steps:

- 1 Turn on WiFi and bluetooth on your phone.
- 2 Turn on X3.
- 3 Open the Insta360 app and tap the yellow camera icon at the bottom of the page.
- 4 Here you should see your camera listed. The name of your camera is "X3 *****" by default, where ***** is the last six digits of the serial number on the box your camera came in.
- 5 If connecting for the first time, a prompt will appear on the app and you will need to confirm the connection on the camera's touch screen.
- 6 If the above does not work, go to the phone's WiFi settings and search for your X3. Tap to connect, then return to the app.

After connection, you will be able to access many functions, like WiFi preview, Remote shooting, Playback, download & export footage.

Note: The effective distance of camera WiFi transmission (without interference and no obstruction) is 10 meters. The effective transmission distance will vary according to different usage scenarios.

7. Firmware Update

Before updating, make sure X3 has at least 10% battery remaining.

Update via PC:

1. Visit https://www.insta360.com/download/insta360-x3?r_from=%2Fx3%2Fen-us%2Fcamera%2Ffirmwareupdate to download the latest firmware to your PC.
2. Connect X3 to a computer via the official Type-C cable, then the computer can directly access files on the X3.
3. Copy the **Insta360X3FW.bin** file to your X3 directly, rather than to a specific folder on X3's microSD card. Note: please make sure you delete the old firmware bin file and keep the file name of the newly downloaded firmware unchanged. Otherwise, the system might not be able to identify the new firmware, which will cause issues when updating.
4. Disconnect X3 from your computer and press the power button to turn on the camera.
5. X3 will check the firmware and update automatically. The indicator will flash blue during the update.
6. X3 will restart automatically once the update is complete.
7. After all updates are complete, swipe down on the camera's touch screen to access the Shortcut menu, then go to [Settings] > [Camera Info] to check the firmware version.

Update via Insta360 app:

1. Connect X3 to your phone via the Insta360 app.
2. When you're due an update, the app will give you an update notice, then hit 'Download'.
3. After downloading, follow the on-screen instructions to connect to X3 again and upload the firmware.
4. After uploading, X3 will start updating automatically. The indicator will flash blue during the update, and the camera will restart automatically once the update is complete.
5. After all updates are complete, swipe down on the X3 touch screen to access the Shortcut menu, then go to [Settings] > [Camera Info] to check the firmware version.

8. Gyro Calibration

Perform gyroscopic calibration for X3 to ensure accurate stabilization for your shots.

Steps

1. Turn on X3.
2. Swipe down to enter the Shortcut menu, tap [Settings] icon, then select [Gyro Calibration].
3. Follow the on-screen instructions and place X3 vertically on a flat surface. The indicator light will flash green and blue during calibration.

1. 认识部件

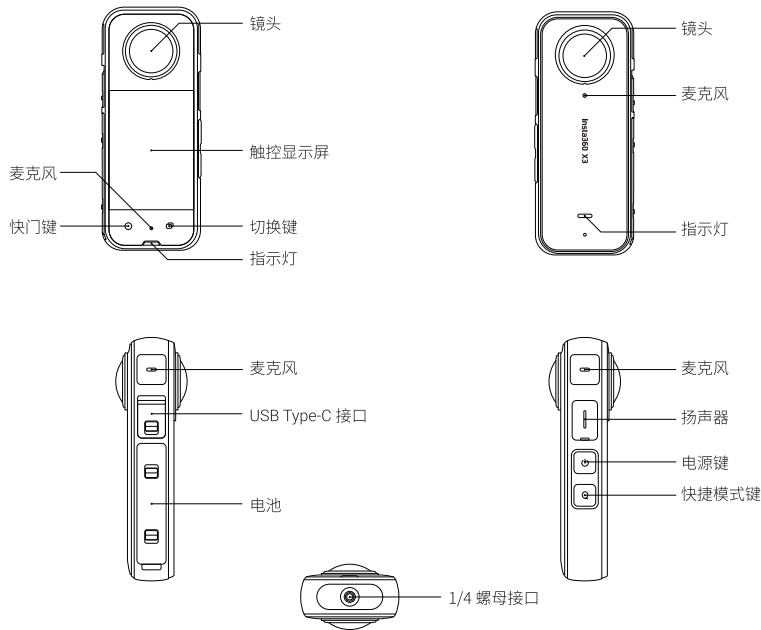

2. 使用前准备

❶ 确保电池电量充足。请使用随附的充电线连接机身一侧的 USB Type-C 接口，对相机进行充电。

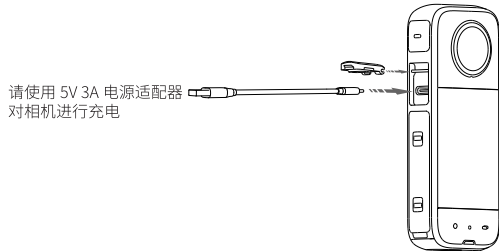

注意：
您还可以使用 Insta360 X3 官方适配的充电管家（另售）对电池进行充电。

❷ 插入 Micro SD 卡：取出电池，插入 Micro SD 卡（标签朝向相机有屏幕的一侧）。

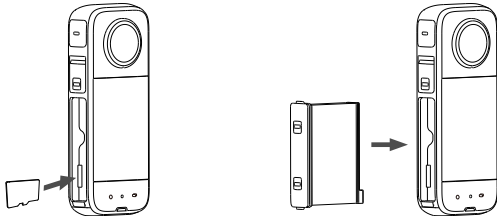

注意：
1. 请使用 UHS-I、V30 及以上和 exFAT 格式的 Micro SD/TF 存储卡，速度过低可能导致无法正常录像；Micro SD 卡最大内存可支持 1TB。
2. 安装电池后，请确保橙色标识不可见，否则将影响整机的防水性能。

3. 激活相机

首次使用，请先根据 app 页面提示激活 app。为使激活顺利进行，请做以下准备：

- 1) 确保相机的电量在 10% 以上
- 2) 准备一台智能手机，并确保您的智能手机接入互联网。

具体激活步骤如下：

- ❶ 前往 App Store、应用市场搜索“Insta360”下载安装 Insta360 App。
- ❷ 点按相机电源键，相机开机。
- ❸ 打开 Insta360 App，点击 App 页面下方的 Wi-Fi 图标，“发现新设备”弹窗弹出，在弹窗内选择需要连接的 X3（相机名称默认为“X3 *****”，***** 为相机序列号后六位，可在产品包装盒上查看相机序列号），然后按照 App 页面提示完成连接操作。**首次连接，需在相机屏幕上点击确认连接；**
- ❹ 连接成功后，若有新版固件，App 会弹出新固件版本提醒，请根据 App 提示完成相机固件升级。升级过程中，请勿关闭相机或退出 App；升级完成后，按照 App 页面提示完成相机激活。

4. 基础操作

■ 按键操作

开机：关机状态下，点按电源键，相机开机。

熄 / 亮屏：开机状态下，点按电源键，相机熄 / 亮屏。

关机：开机状态下，长按电源键，相机关机。

拍照 / 录像：点按相机快门键，即可开始拍照 / 录像。再次点按快门键，结束录像。

切换镜头：开机状态下，点按镜头切换键，可快速切换镜头。

预设拍摄模式：点按快捷模式键，可打开快捷菜单预设拍摄模式。

■ 触控显示屏使用

触控显示屏的主屏幕显示相机的当前拍摄模式和以下信息；参数设置等因模式而异。

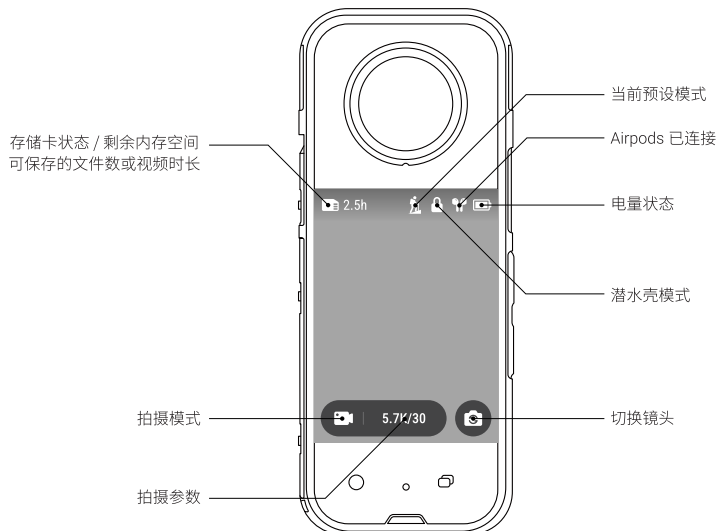

通过点击屏幕，可实现以下：

- 点击右下角切换镜头图标，可切换镜头为全景模式和单镜头。
- 在全景拍摄模式下，长按屏幕，进入全景预览，可滑动屏幕调整视角。
- 点击下方拍摄模式图标，可切换拍摄模式。
- 点击下方拍摄参数，可设置分辨率帧率档位；拍照模式下，可设置分辨率和拍摄倒计时；录像模式下，可设置分辨率和帧率等参数。

通过滑动屏幕，可实现以下：

- 从屏幕顶部往下滑动，进入快捷菜单。
- 在屏幕中央左右滑动，切换拍摄模式。
- 从屏幕左侧边缘向右滑动，进入相册。
- 从屏幕右侧边缘向左滑动，可对当前选择的拍摄模式进行 ISO、白平衡等参数设置。

■ 快捷菜单说明

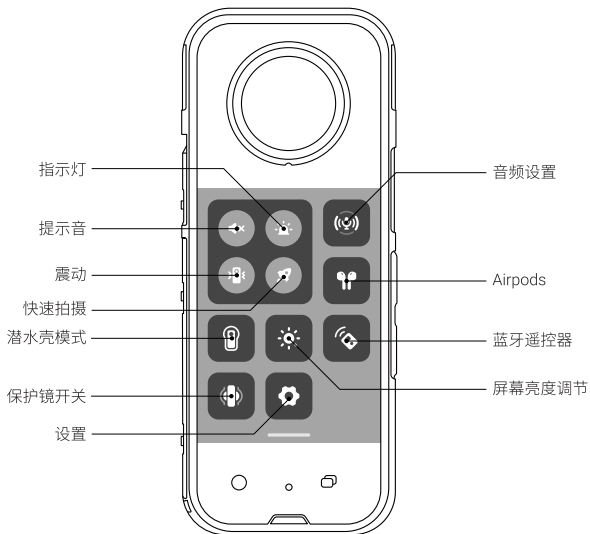

提示音： 点击以开启 / 关闭相机提示音。

指示灯： 点击以开启 / 关闭相机前后的指示灯。

音频设置： 点击以设置音频模式为指向收音、降风噪或立体声。

震动： 点击以开启 / 关闭相机震动。

快速拍摄： 点击以开启 / 关闭快速拍摄。

AirPods： 点击以连接 AirPods。

潜水壳模式： 点击以开启 / 关闭潜水壳模式。潜水壳模式开启，屏幕触控关闭；潜水壳模式关闭，屏幕触控开启。

屏幕亮度调节： 点击以调节屏幕亮度。

蓝牙遥控器： 点击以连接蓝牙遥控器。

保护镜开关： 点击以启用 / 取消保护镜专用拼接和防抖效果。

设置： 点击以进入设置菜单，对相机进行更多设置。

■ 切换拍摄模式

可通过以下两种方式切换拍摄模式：

- 点击屏幕下方的拍摄模式图标
- 在屏幕中央左右滑动

镜头在全景模式下，可切换以下拍摄模式：

普通拍照、普通录像、运动 HDR、延时摄影、移动延时、子弹时间、循环录影、星空模式、Burst 连拍、间隔拍照和 HDR 拍照

单镜头下，可切换以下拍摄模式：

普通拍照、普通录像、自拍模式和循环录影

■ 调整拍摄参数

可通过以下两种方式调整拍摄参数：

- 点击下方拍摄参数，可设置分辨率或帧率档位；拍照模式下，可设置分辨率和拍摄倒计时；录像模式下，可设置分辨率和帧率等参数。
- 从屏幕右侧边缘向左滑动，可对当前选择的拍摄模式进行 ISO、白平衡等参数设置；拍摄模式下，可设置色彩、白平衡、曝光等参数；录像模式下，可设置色彩、快门、ISO、白平衡等参数。

全景模式

拍摄模式	画面比例	分辨率 / 帧率	时间
普通拍照	2:1	72MP, 18MP	拍摄倒计时: 关闭 /3/5/10/15 秒
普通录像	/	5.7K@30/25/24fps, 4K@60/30fps	/
运动 HDR	/	5.7K@30/25/24fps	/
延时摄影	/	8K@30/25/24fps, 5.7K@30/25/24fps	间隔时长: 0.5/1/2/5/10/30/60/120 秒
移动延时	/	5.7K@30/25/24fps	/
子弹时间	/	4K@120fps, 3K@180fps	/
循环录影	/	5.7K@30/25/24fps, 4K@60/30fps	循环时长: 1/3/5/10/15/20/25/30 分钟
星空模式	2:1	18MP	拍摄倒计时: 关闭
Burst 连拍	2:1	18MP	拍摄倒计时: 关闭 /3 秒 /5 秒 /10 秒 /15 秒
间隔拍照	2:1	72MP, 18MP	间隔时长: 3/5/10/30/60/120 秒
HDR 拍照	2:1	18MP	拍摄倒计时: 关闭 /3 秒 /5 秒 /10 秒 /15 秒

单镜头

拍摄模式	画面比例	分辨率 / 帧率	时间	视角
普通拍照	16:9, 1:1, 9:16	36MP, 9MP	拍摄倒计时: 关闭 /3 秒 /5 秒 /10 秒 /15 秒	超广角 (UW) / 广角 (W) / 线性 (L)
普通录像 (默认 FOV 模式: 直接录制有 FlowState 防抖效果的视频, 无需 App/Studio 再次处理)	16:9, 9:16	4K@30/25/24fps, 3.6K@60/50/30/25/24fps, 2.7K@60/50/30/25/24fps, 1080P@60/50/30/25/24fps	/	超广角 (UW) / 广角 (W) / 线性 (L)
普通录像 (FOV+ 模式: 需要在 App 或 Studio 进行后期防抖处理, 支持再次调整画面比例、水平锁定等)	16:9, 9:16	2.7K@60/50/30/25/24fps, 1080P@60/50/30/25/24fps	/	极广角 (MAX) / 超广角 + (UW) / 运动广角 + (ACT) / 广角 + (W) / 线性 + (L)
自拍模式	16:9, 9:16	1080P@60/30fps	/	极广角 (MAX) / 超广角 (UW) / 运动广角 (ACT) / 广角 (W) / 线性 (L)
循环录影 (默认 FOV 模式)	16:9, 9:16	4K@30/25/24fps, 3.6K@60/50/30/25/24fps, 2.7K@60/50/30/25/24fps, 1080P@60/50/30/25/24fps	间隔时长: 1/3/5/10/15/20/25/30 分钟	超广角 (UW) / 广角 (W) / 线性 (L)
循环录影 (FOV+ 模式: 需要在 App 或 Studio 进行后期防抖处理, 支持再次调整画面比例、水平锁定等)	16:9, 9:16	2.7K@60/50/30/25/24fps, 1080P@60/50/30/25/24fps	间隔时长: 1/3/5/10/15/20/25/30 分钟	极广角 (MAX) / 超广角 + (UW) / 运动广角 + (ACT) / 广角 + (W) / 线性 + (L)

5. 指示灯说明

相机状态	相机指示灯状态
开机中	蓝色长亮
待机	青色长亮
关机充电中	红色长亮
关机充满电	熄灭
拍照中	熄灭
录像中	红色闪烁
U 盘模式	青色长亮
固件升级中	蓝色慢闪
存储异常	黄色闪烁
温度过高, 相机冷却中	黄色快闪

注意: 相机的指示灯可在相机的快捷菜单中关闭。

6. 连接手机

连接 X3 至手机 Insta360 App, 以实时预览、控制拍摄、下载素材, 或播放素材。

步骤:

- 1 打开手机的蓝牙和 Wi-Fi 功能;
- 2 点按相机电源键, 相机开机;
- 3 打开 Insta360 App, 点击页面底部相机图标, 进入蓝牙搜索页面;
- 4 搜索到 X3 的蓝牙信号, 点击 X3 的名称 (相机名称默认为 "X3 *****", ***** 为相机序列号后六位, 可在产品包装盒上查看相机序列号, 或者通过相机设置查看序列号);
- 5 如果 App 首次连接 X3, 需在相机触摸屏上点击确认连接。完成确认后, 手机连接上 X3 的 WiFi;
- 6 如果以上操作无法进行, 请直接在手机系统 WiFi 设置里, 找到 X3 的名称, 点击后输入密码进行连接, 然后再返回 App。

连接 App 之后, 您可以进行 WiFi 预览、拍摄控制、下载文件、播放文件和导出文件等操作。

注意: 相机 WiFi 传输的有效距离 (无干扰无遮挡) 为 10 米。传输有效距离会因使用场景不同而存在差异。

7. 固件升级

通过电脑:

- 1 点击此处进入 Insta360 X3 下载页面, 下载最新版本的固件到电脑本地, 并解压;
- 2 使用官方 Type-C 数据线连接 X3 至电脑, 并确认相机开机;
- 3 将下载好的 "Insta360X3FW.bin" 升级文件复制到存储空间根目录; **注意:** 请删除旧的 bin 文件 (如有), 请勿修改解压后的固件文件名和后缀名。
- 4 将相机与电脑断开连接, X3 会自动关机。点按相机电源键开机, 相机将识别固件并自动升级, 此时指示灯蓝色长亮。相机升级完成后将自动重启;
- 5 查看固件版本是否正确。升级完成后, 进入相机的快捷菜单, 点击「设置」图标, 点击「关于相机」, 即可在「固件版本」查看相机的当前固件版本。

通过 App:

- 1 连接 X3 至 Insta360 App;
- 2 若有新版固件, App 会弹出新固件版本提醒;
- 3 点击“开始下载”, App 会开始下载固件;
- 4 下载完成后, 按照 App 提醒再次连接相机, 将固件上传至相机;
- 5 上传完成后, X3 开始固件升级, 请等待升级完成, 升级过程中指示灯蓝色长亮。升级完成后, 相机会自动重启;
- 6 查看固件版本是否正确。升级完成后, 可通过以下两种方式检查固件版本:
 - 进入相机的快捷菜单, 点击「设置」图标, 点击「关于相机」, 即可在「固件版本」查看相机的当前固件版本。
 - 进入 App 设置页, 即可查看 X3 的固件版本。

8. 陀螺仪校正

对相机进行陀螺仪校正, 以避免拍摄素材出现水平不正、防抖异常等情况。

步骤

- 1 点按相机电源键, 相机开机;
- 2 从屏幕顶部往下滑动, 进入快捷菜单, 点击「设置」图标, 向下滑动, 找到“陀螺仪校正”并点击;
- 3 按照屏幕指示把 X3 放在水平面上, 点击“开始校正”;
- 4 校正过程中, 相机指示灯蓝绿闪烁; 校正完成, 即可开始拍摄。

1. Teilebezeichnung

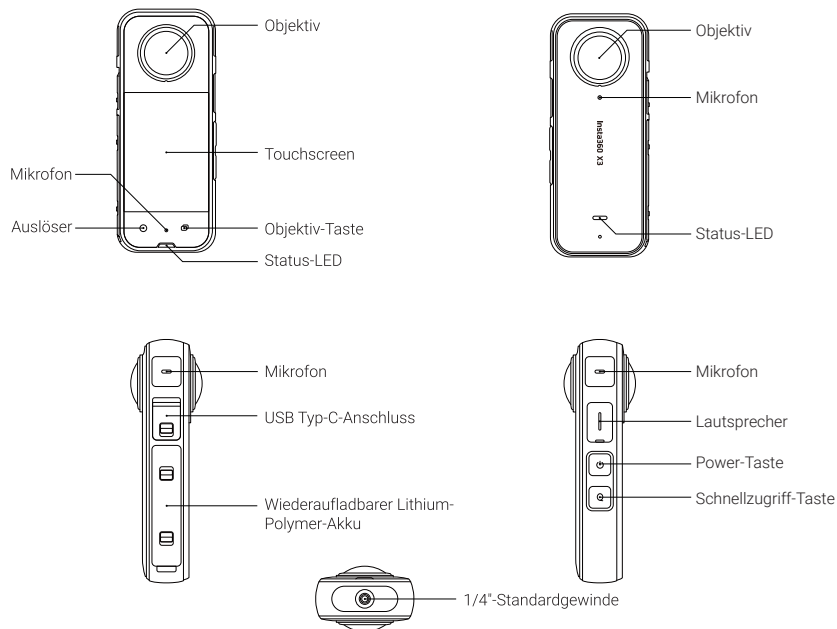

2. Bevor du loslegst

❶ Vergewissere dich, dass der Akku vollständig geladen ist. Bitte schließe das beiliegende Ladekabel an der X3 an, falls der Akku schwach oder leer ist.

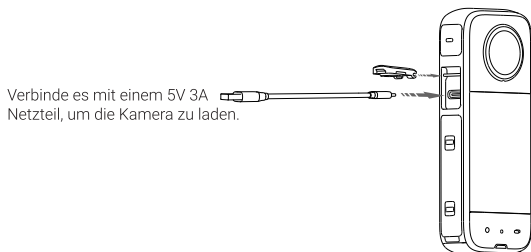

Hinweis:
Du kannst auch den offiziellen Insta360 X3 Schnelllade-Hub verwenden (separat erhältlich).

❷ **Setze eine microSD-Karte ein:** Entnimm den Akku und stecke dann die SD-Karte hinein (das Etikett muss dabei in Richtung des Touchscreens zeigen).

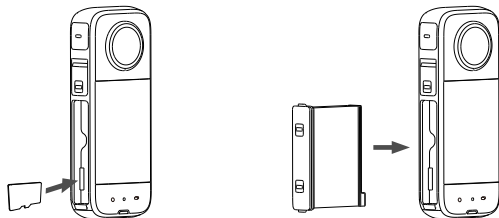

Hinweis:
1. Bitte verwende auf eine mit exFAT formatierte microSD-Karte mit UHS-I Bus und Video-Geschwindigkeitsklasse V30, um normale Aufnahmen gewährleisten zu können. Die maximal unterstützte Speichergröße beträgt 1TB.
2. Achte darauf, dass die orangefarbenen Markierungen beim Verschließen vollständig verdeckt sind, damit die Wasserdichtigkeit nicht beeinträchtigt wird.

3. Aktivierung

Die X3 muss vor der Benutzung aktiviert werden. Beachte vor der Aktivierung bitte Folgendes:

- 1) Der Akku der X3 muss zu mindestens 10 % geladen sein.
- 2) Dein Smartphone muss mit dem Internet verbunden sein.

Schritte:

- ❶ Suche im App Store oder Google Play Store nach "Insta360", um die Insta360 App herunterzuladen.
- ❷ Drücke die Power-Taste, um die X3 einzuschalten.
- ❸ Öffne die Insta360 App und tippe auf das gelbe Kamerasymbol unten. Wähle im sich öffnenden Fenster das Gerät, das du verbinden willst, und befolge die Anweisungen auf dem Bildschirm, um die Verbindung herzustellen. Der Name deiner Kamera lautet standardmäßig "X3 *****", wobei ***** die letzten 6 Ziffern der Seriennummer auf der Box, in der deine X3 geliefert wurde, darstellt. **Wenn du deine X3 zum ersten Mal verbindest, musst du die Verbindung auf dem Kamerabildschirm bestätigen.**
- ❹ Sobald die Verbindung zur Kamera hergestellt wurde, fordert dich die App auf, die Firmware zu aktualisieren, falls eine neue Version verfügbar ist. Bitte befolge die Anweisungen auf dem Bildschirm, um die Firmware zu aktualisieren.
Befolge nach dem Aktualisieren die Anweisungen auf dem Bildschirm, um deine Kamera zu aktivieren.

4. Grundlegende Nutzung

■ Tastenfunktionen

Einschalten: Drücke die Power-Taste, um die Kamera einzuschalten, wenn sie ausgeschaltet ist.

Ein-/Ausschalten des Touchscreens: Drücke im Standby-Modus die Power-Taste, um den Touchscreen ein-/auszuschalten.

Ausschalten: Halte die Power-Taste im Standby-Modus 2 Sekunden gedrückt, um die Kamera auszuschalten.

Aufnahme starten: Drücke im Standby-Modus den Auslöser einmal, um ein Foto aufzunehmen oder die Aufnahme zu starten, und dann zum Beenden erneut. Drücke die Power-Taste, wenn die Kamera ausgeschaltet ist, um QuickCapture zu starten.

Aufnahmemodus wechseln: Drücke die Objektiv-Taste im Standby-Modus, um den Aufnahmemodus zu wechseln.
Voreingestellte Aufnahmemodi: Drücke die Schnellzugriff-Taste, um Aufnahmemodi-Voreinstellungen zu speichern.

Benutzung des Touchscreens

Die Hauptanzeige des Touchscreens zeigt den aktuellen Aufnahmemodus und unten stehende Informationen an. Die Parametereinstellungen variieren je nach Modus.

Folgende Funktionen stehen dir durch Antippen des Bildschirms zur Verfügung:

- Tippe das Objektivwechsel-Symbol unten rechts an, um in den 360°- oder Einzelobjektiv-Modus zu wechseln.
- Halte deinen Finger im 360°-Modus auf dem Touchscreen, um die 360°-Vorschau aufzurufen und per Wischen den Blickwinkel anzupassen.
- Tippe das Aufnahmemodus-Symbol unten an, um den Aufnahmemodus zu wechseln.
- Tippe die Aufnahmeparameter unten an, um Auflösung und Bildrate einzustellen. Im Fotomodus kannst du die Auflösung und den Auslöser-Countdown einstellen; im Videomodus kannst du die Auflösung, Bildrate und andere Parameter einstellen.

Folgende Funktionen stehen dir durch Wischen über den Bildschirm zur Verfügung:

- Wische von oben nach unten über den Bildschirm, um das Schnellzugriff-Menü zu öffnen.
- Wische von der Mitte des Bildschirms nach links oder rechts, um den Aufnahmemodus zu wechseln.
- Wische vom linken Bildschirmrand nach rechts, um das Album zu öffnen.
- Wische vom rechten Bildschirmrand nach links, um Parameter wie ISO und Weißabgleich einzustellen.

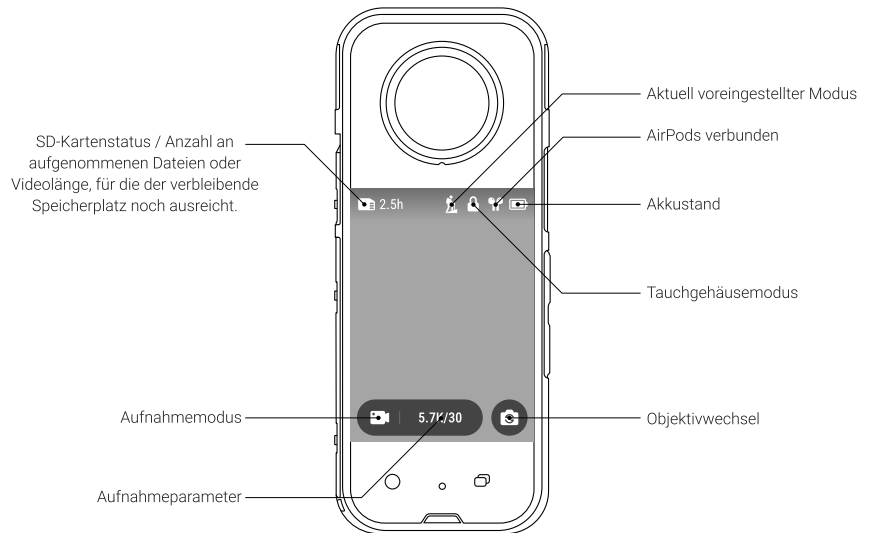

Schnellzugriff-Menü

Signalton: Antippen, um Signalton ein-/auszuschalten.

Status-LED: Antippen, um Status-LED ein-/auszuschalten.

Audioeinstellung: Antippen, um den Audiomodus auf Richtungsfokus, Windunterdrückung oder Stereo zu stellen.

Vibration: Antippen, um Vibration ein-/auszuschalten.

QuickCapture: Antippen, um QuickCapture ein-/auszuschalten.

AirPods: Antippen, um AirPods zu verbinden.

Tauchgehäusemodus: Antippen, um den Tauchgehäusemodus ein-/auszuschalten. Bei eingeschaltetem Tauchgehäusemodus ist der Touchscreen deaktiviert; bei ausgeschaltetem Tauchgehäusemodus ist der Touchscreen aktiviert.

Helligkeit: Antippen, um die Helligkeit des Touchscreens einzustellen.

Bluetooth-Fernsteuerung: Antippen, um die Bluetooth-Fernsteuerung zu verbinden.

Linsechutz: Antippen, um Stabilisierung und Stitching-Effekte für Linsechutz zu aktivieren.

Einstellungen: Antippen, um das Einstellungs Menü zu öffnen.

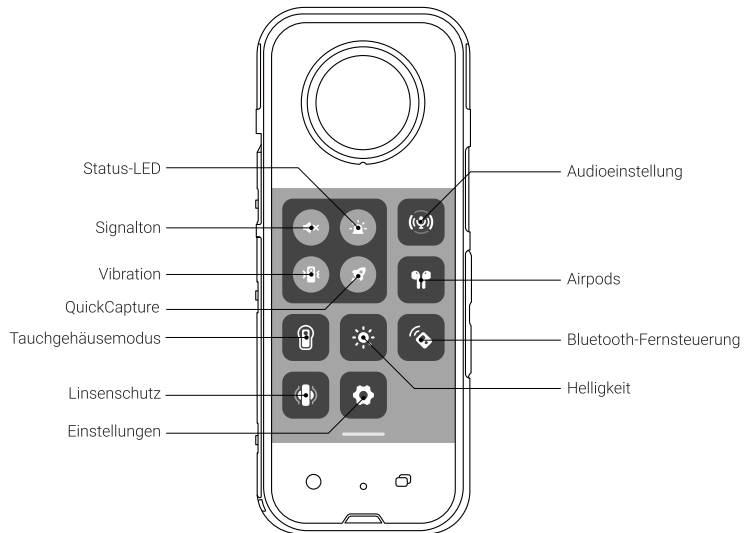

Aufnahmemodus wechseln

Der Aufnahmemodus kann auf die folgenden zwei Arten gewechselt werden:

- Tippe das Aufnahmemodus-Symbol unten an
- Wische von der Mitte des Bildschirms nach links oder rechts

Im 360°-Modus kannst du folgende Aufnahmemodi nutzen:

Foto, Video, Active HDR Video, Zeitraffer, TimeShift, Bullet-Time, Loop-Aufnahme, Starlapse, Serie, Intervall, HDR Foto.

Im Einzelobjektiv-Modus kannst du folgende Aufnahmemodi nutzen:

Foto, Video, Ich-Modus, Loop-Aufnahme.

Aufnahmeparameter anpassen

Die Aufnahmeparameter können auf folgende Arten angepasst werden:

- Tippe die Aufnahmeparameter unten an, um die Auflösung oder Bildrate einzustellen; im Fotomodus kannst du die Auflösung und den Auslöser-Countdown einstellen; im Videomodus kannst du die Auflösung, Bildrate und andere Parameter einstellen.
- Wische vom rechten Bildschirmrand nach links, um ISO, Weißabgleich und andere Parameter einzustellen; im Fotomodus kannst du Parameter wie Farbe, Weißabgleich und Belichtung einstellen; im Videomodus kannst du Farbe, Blende, ISO, Weißabgleich und andere Parameter einstellen.

360°-Modus

Aufnahmemodus	Seitenverhältnis	Auflösung/Bildrate	Zeit
Foto	2:1	72MP, 18MP	Auslöser-Countdown: Aus/3s/5s/10s/15s
Video	/	5.7K@30/25/24fps, 4K@60/30fps	/
Active HDR Video	/	5.7K@30/25/24fps	/
Zeitraffer	/	8K@30/25/24fps, 5.7K@30/25/24fps	Intervall: 0.5/1/2/5/10/30/60/120s
TimeShift	/	5.7K@30/25/24fps	/
Bullet Time	/	4K@120fps, 3K@180fps	/
Loop-Aufnahmen	/	5.7K@30/25/24fps, 4K@60/30fps	Dauer: 1/3/5/10/15/20/25/30 min
Starlapse	2:1	18MP	Auslöser-Countdown: Aus
Serie	2:1	18MP	Auslöser-Countdown: Aus/3s/5s/10s/15s
Intervall	2:1	72MP, 18MP	Intervall: 3/5/10/30/60/120s
HDR-Foto	2:1	18MP	Auslöser-Countdown: Aus/3s/5s/10s/15s

Aufnahmemodus	Seitenverhältnis	Auflösung/Bildrate	Zeit	FOV
Foto	16:9, 1:1, 9:16	36MP, 9MP	Auslöser-Countdown: Aus/3s/5s/10s/15s	UltraWide (UW) / Wide (W) / Linear (L)
Video (Standard-FOV): FlowState kann kameraintern und ohne Export in die App oder ins Studio angewendet werden	16:9, 9:16	4K@30/25/24fps, 3.6K@60/50/30/25/24fps, 2.7K@60/50/30/25/24fps, 1080P@60/50/30/25/24fps	/	UltraWide (UW) / Wide (W) / Linear (L)
Video (FOV+): FlowState, Seitenverhältnis und Horizontsperrre können per App oder Studio angewendet werden	16:9, 9:16	2.7K@60/50/30/25/24fps, 1080P@60/50/30/25/24fps	/	MaxView (MAX) / UltraWide+ (UW) / ActionView+ (ACT) / Wide+ (W) / Linear+ (L)
Ich-Modus	16:9, 9:16	1080P@60/30fps	/	MaxView (MAX) / UltraWide (UW) / ActionView (ACT) / Wide (W) / Linear (L)
Loop-Aufnahme (Standard-FOV): FlowState kann kameraintern und ohne Export in die App oder ins Studio angewendet werden	16:9, 9:16	4K@30/25/24fps, 3.6K@60/50/30/25/24fps, 2.7K@60/50/30/25/24fps, 1080P@60/50/30/25/24fps	Dauer: 1/3/5/10/15/20/25/30min	UltraWide (UW) / Wide (W) / Linear (L)
Loop-Aufnahme (FOV+): FlowState, Seitenverhältnis und Horizontsperrre können per App oder Studio angewendet werden	16:9, 9:16	2.7K@60/50/30/25/24fps, 1080P@60/50/30/25/24fps	Dauer: 1/3/5/10/15/20/25/30min	MaxView (MAX) / UltraWide+ (UW) / ActionView+ (ACT) / Wide+ (W) / Linear+ (L)

5. Status-LEDs

Kamerastatus	Status-LED-Anzeige
Einschaltvorgang	Konstant blau
Standby	Konstant türkis
Ladevorgang bei ausgeschalteter Kamera	Konstant rot
Vollständig geladen bei ausgeschalteter Kamera	Aus
Fotoaufnahme	Aus
Laufende Videoaufnahme	Rotes Blinken
Laufwerksmodus	Konstant türkis
Aktualisieren der Firmware	Langsames blaues Blinken
Speicherfehler	Gelbes Blinken
Die X3 muss abkühlen	Schnelles gelbes Blinken

Hinweis: Die Status-LED kann über das Schnellzugriff-Menü der Kamera ausgeschaltet werden.

6. Mit einem Smartphone verbinden

Verbinde die X3 per Insta360 App mit deinem Smartphone, um eine Vorschau deiner Aufnahme zu sehen, deine Aufnahme zu steuern, Aufnahmen abzuspielen und mehr.

Schritte:

1. Schalte WiFi und Bluetooth auf deinem Smartphone ein.
2. Schalte die X3 ein.
3. Öffne die Insta360 App und tippe auf das gelbe Kamerasymbol unten.
4. Hier sollte deine Kamera aufgelistet sein. Der Name deiner Kamera lautet standardmäßig "X3 *****", wobei ***** die letzten 6 Ziffern der Seriennummer auf der Box, in der deine Kamera geliefert wurde, darstellt.
5. Bei erstmaliger Verbindung erscheint eine Meldung in der App und du musst die Verbindung auf dem Touchscreen der Kamera bestätigen.
6. Sollte Obiges nicht funktionieren, öffne die Wi-Fi-Einstellungen und suche nach deiner X3. Tippe auf verbinden und kehre dann in die App zurück.

Nach erfolgreicher Verbindung stehen dir viele Funktionen wie Wi-Fi-Vorschau, ferngesteuerte Aufnahme, Wiedergabe, Download & Export von Aufnahmen zur Verfügung.

Hinweis: Die effektive Reichweite für Übertragungen per Kamera-Wi-Fi beträgt 10 m (ohne Störquellen und Hindernisse). Die effektive Übertragungreichweite hängt von den jeweiligen Umgebungsbedingungen ab.

7. Firmware-Update

Achte vor dem Aktualisieren darauf, dass der Akku der X3 zu mindestens 10 % geladen ist.

Update per PC:

1. Besuche https://www.insta360.com/download/insta360-x3?r_from=%2F%3F%2Fen-us%2Fcamera%2Ffirmwareupdate, um die aktuellste Firmware auf deinen PC herunterzuladen.
2. Schließe die X3 mit dem offiziellen USB-C-Kabel an einem Computer an, damit der Computer direkt auf die Dateien der X3 zugreifen kann.
3. Kopiere die Datei Insta360X3FW.bin direkt auf deine X3 und nicht in irgendeinen bestimmten Ordner auf der microSD-Karte der X3. Hinweis: Bitte lösche die alte Firmware .bin-Datei und lass den Dateinamen der neu heruntergeladenen Firmware unverändert. Ansonsten kann das System die neue Firmware möglicherweise nicht richtig erkennen, was zu Problemen beim Aktualisieren führt.
4. Trenne die Verbindung zwischen X3 und deinem Computer und drücke die Power-Taste, um die Kamera einzuschalten.
5. Die X3 überprüft und aktualisiert die Firmware automatisch. Die Status-LED blinkt während des Updates blau.
6. Sobald das Update abgeschlossen ist, startet die X3 automatisch neu.
7. Wische auf dem Kamera-Touchscreen nach unten, nachdem alle Updates abgeschlossen sind, um das Schnellzugriff-Menü aufzurufen. Gehe dann auf [Einstellungen] > [Kamera-Info]. Hier kannst du die Firmwareversion einsehen.

Update per Insta360 App:

1. Verbinde die X3 per Insta360 App mit deinem Smartphone.
2. Wenn ein Update verfügbar ist, zeigt dir die App eine Meldung an. Tippe dann auf "Download".
3. Befolge nach dem Download die Anweisungen auf dem Bildschirm, um die X3 wieder zu verbinden und die Firmware hochzuladen.
4. Nach dem Hochladen startet die X3 den Updatevorgang automatisch. Die Status-LED blinkt während des Updates blau und die Kamera startet automatisch neu, sobald das Update abgeschlossen ist.
5. Wische auf dem Touchscreen der X3 nach unten, nachdem alle Updates abgeschlossen sind, um das Schnellzugriff-Menü aufzurufen. Gehe dann auf [Einstellungen] > [Kamera-Info]. Hier kannst du die Firmwareversion einsehen.

8. Gyro-Kalibrierung

Führe die Gyro-Kalibrierung für die X3 durch, um eine optimale Stabilisierung für deine Aufnahmen zu gewährleisten.

Schritte

1. Schalte die X3 ein.
2. Wische nach unten, um das Schnellzugriff-Menü aufzurufen, tippe auf das Symbol [Einstellungen] und wähle dann [Gyro-Kalibrierung].
3. Befolge die Anweisungen auf dem Bildschirm und stelle die X3 senkrecht auf einer ebenen Fläche. Die Status-LED blinkt während der Kalibrierung grün und blau.

1. Noms des pièces

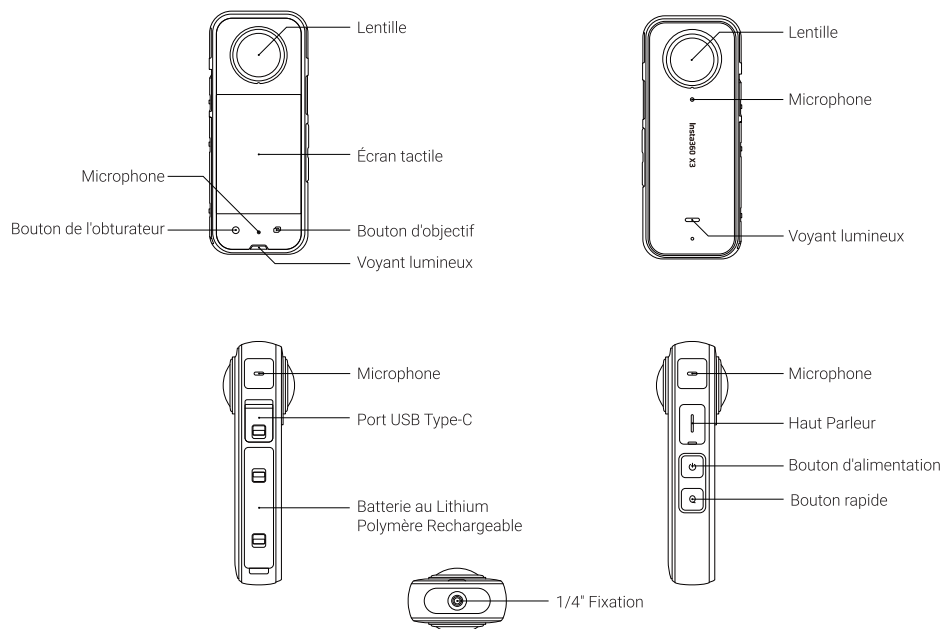

2. Avant de commencer

- 1 Assurez-vous que la batterie est complètement chargée. Veuillez utiliser le câble de charge fourni avec la X3 si la batterie est faible ou déchargée.

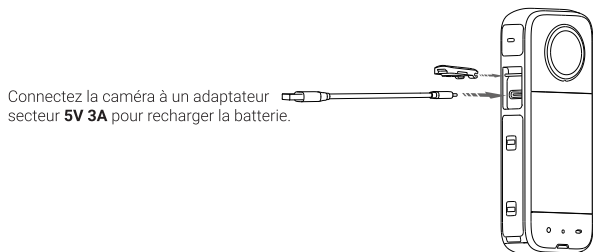

Remarques:

Vous pouvez également utiliser la station de charge rapide officielle Insta360 X3 (vendue séparément).

- 2 Insérer une carte Micro SD : retirez la batterie, puis insérez la carte SD (son étiquette vers l'extérieur en direction de l'écran tactile).

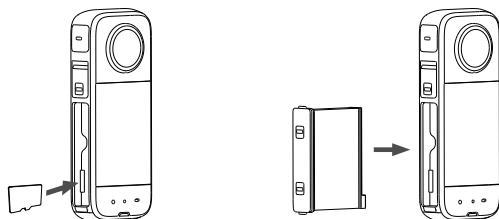

Remarques:

1. Veuillez utiliser des cartes microSD au format exFAT des classes de vitesse UHS-I et V30 pour un enregistrement normal. L'espace de stockage maximal pris en charge est de 1 To.
2. Assurez-vous que les marques d'indication orange sont couvertes par le loquet pour une bonne étanchéité.

3. Activation

La X3 doit être activée avant utilisation. Avant l'activation, veuillez vous assurer que:

- 1) La X3 a au moins 10% de batterie restante.
- 2) Votre téléphone est connecté à Internet.

Étapes:

- 1 Recherchez "Insta360" dans l'App Store ou Google Play Store pour télécharger l'application Insta360.
- 2 Appuyez sur le bouton d'alimentation pour allumer la X3.
- 3 Ouvrez l'application Insta360, puis appuyez sur l'icône de caméra jaune en bas de la page. Sélectionnez l'appareil auquel vous souhaitez vous connecter dans la fenêtre contextuelle, puis suivez les instructions à l'écran pour terminer la connexion. Le nom de votre caméra est "X3 *****" par défaut, où ***** correspond aux six derniers chiffres du numéro de série figurant sur la boîte de votre X3. **La première fois que vous vous connectez à la X3, vous devez confirmer la connexion sur l'écran de la caméra.**
- 4 Une fois la caméra connectée, l'application vous invitera à mettre à jour le micrologiciel si une nouvelle version est disponible. Veuillez suivre les invites à l'écran pour mettre à jour le micrologiciel. Après la mise à jour, suivez les invites de l'application pour activer votre caméra.

4. Utilisation de base

■ Instructions sur les boutons

Allumer : lorsque la caméra est éteinte, appuyez sur le bouton d'alimentation pour l'allumer.

Allumer/éteindre l'écran tactile : en mode veille, appuyez sur le bouton d'alimentation pour allumer ou éteindre l'écran tactile.

Mise hors tension : En mode veille, appuyez sur le bouton d'alimentation pendant 2 secondes pour éteindre la caméra.

Démarrer la prise de vue : en mode veille, appuyez une fois sur le bouton de l'obturateur pour prendre une photo ou démarrer un enregistrement, puis à nouveau pour arrêter. Lorsque la caméra est éteinte, appuyez sur le bouton d'alimentation pour démarrer QuickCapture.

Changer de mode de prise de vue : En mode veille, appuyez sur le bouton de l'objectif pour changer de mode de prise de vue.

Mode de prise de vue pré-réglé : Appuyez sur le bouton rapide pour pré-réglé le mode de prise de vue.

Utilisation de l'écran tactile

L'affichage principal de l'écran tactile indique le mode de prise de vue actuel et les informations ci-dessous. Les réglages des paramètres varient selon le mode.

Touchez l'écran pour effectuer les actions suivantes:

- Appuyez sur l'icône " Changer d'objectif " dans le coin inférieur droit pour basculer en Mode 360 ou mono-objectif .
- En Mode 360, appuyez longuement sur l'écran tactile pour accéder à l'aperçu en 360°, et balayez pour régler l'angle de vue.
- Appuyez sur l'icône du mode de prise de vue ci-dessous pour changer de mode.
- Appuyez sur les paramètres de prise de vue ci-dessous pour définir la résolution et la fréquence d'images. En Mode Photo, vous pouvez définir la résolution et le compte à rebours de la prise de vue ; en Mode Vidéo, vous pouvez définir la résolution, la fréquence d'images et d'autres paramètres.

Glissez sur l'écran pour effectuer les actions suivantes:

- Balayez vers le bas depuis le haut de l'écran pour ouvrir le menu contextuel.
- Balayez vers la gauche ou la droite au centre de l'écran pour changer de mode de prise de vue.
- Balayez vers la droite depuis le bord gauche de l'écran pour accéder à l'album.
- Balayez vers la gauche depuis le bord droit de l'écran pour définir des paramètres tels que l'ISO et la balance des blancs.

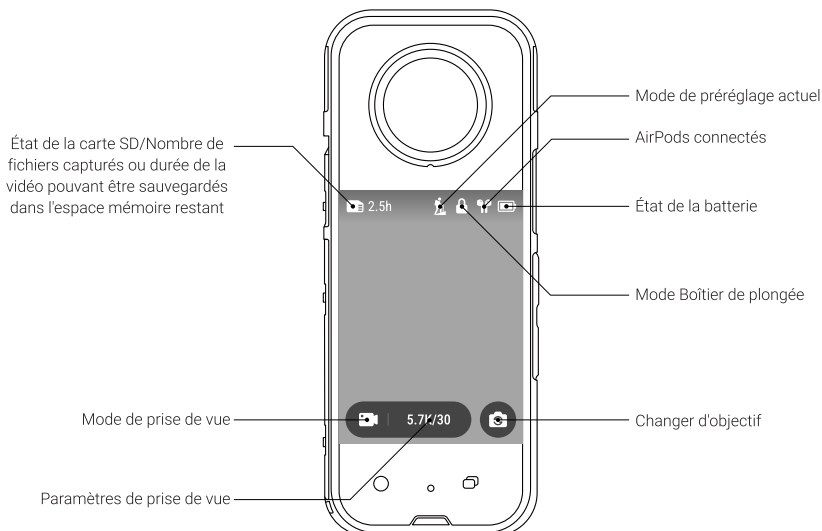

Menu des raccourcis

Tonalité d'invite: Appuyez pour activer/désactiver la tonalité d'invite.

Voyant lumineux: Appuyez pour allumer/éteindre le voyant lumineux.

Réglage audio: Appuyez pour régler le Mode Audio sur Direction Focus, Réduction du bruit du vent ou Stéréo.

Vibration: appuyez pour activer/désactiver la vibration.

QuickCapture: Appuyez pour activer/désactiver QuickCapture.

AirPods: appuyez pour vous connecter aux AirPods.

Mode Boîtier de plongée: appuyez pour activer/désactiver le Mode Boîtier de plongée. Lorsque le Mode Boîtier de plongée est activé, l'écran tactile est désactivé ; lorsque le Mode Boîtier de plongée est désactivé, l'écran tactile est activé.

Luminosité: Appuyez pour régler la luminosité de l'écran tactile.

Télécommande Bluetooth: Appuyez pour vous connecter à la télécommande Bluetooth.

Protège-objectifs: appuyez pour appliquer des effets de stabilisation et d'assemblage pour les protège-objectifs.

Paramètres: appuyez pour accéder au menu des paramètres et effectuer des réglages.

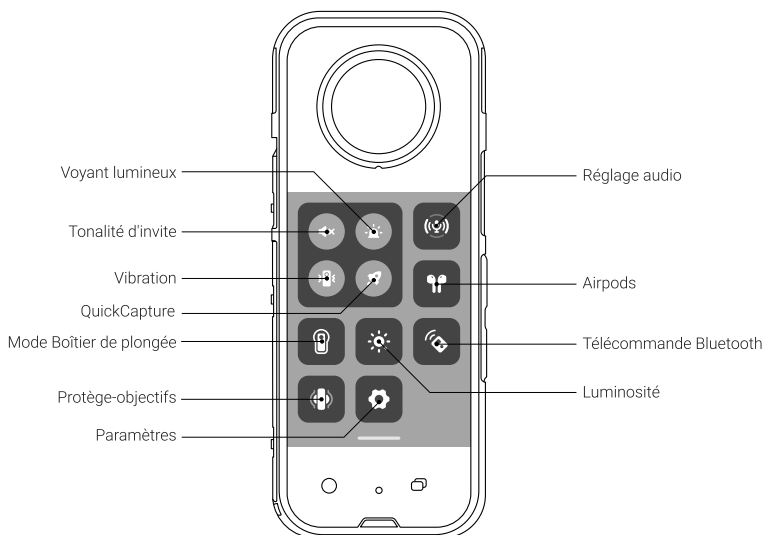

Changer de mode de prise de vue

Le mode de prise de vue peut être changé des deux manières suivantes:

- Appuyez sur l'icône du mode de prise de vue en bas de l'écran
- Balayez vers la gauche ou la droite depuis le centre de l'écran

En Mode 360, vous pouvez utiliser les modes de prise de vue suivants :

Photo, Vidéo, Vidéo Active HDR, Timelapse, TimeShift, Bullet Time, Enregistrement en boucle, Starlapse, Burst, Intervalle, Photo HDR.

En Mode Mono-objectif, vous pouvez utiliser les modes de prise de vue suivants:

Photo, Vidéo, Mode Me, Enregistrement en boucle.

Ajuster les paramètres de prise de vue

Les paramètres de prise de vue peuvent être réglés de diverses manières:

- Appuyez sur les paramètres de prise de vue ci-dessous pour définir la résolution ou la fréquence d'images ; en Mode Photo, vous pouvez définir la résolution et le compte à rebours de la prise de vue ; en Mode Vidéo, vous pouvez définir la résolution, la fréquence d'images et d'autres paramètres.
- Balayez vers la gauche depuis le bord droit de l'écran pour régler l'ISO, la balance des blancs et d'autres paramètres ; en Mode Photo, vous pouvez définir des paramètres tels que la couleur, la balance des blancs, l'exposition ; en Mode Vidéo, vous pouvez définir la couleur, l'obturateur, l'ISO, la balance des blancs et d'autres paramètres.

Mode 360

Mode de prise de vue	Ratio	Résolution/Fréquence d'images	Heure
Photo	2:1	72MP, 18MP	Compte à rebours de prise de vue: Désactivé/3s/5s/10s/15s
Vidéo	/	5.7K@30/25/24ips, 4K@60/30ips	/
Vidéos Active HDR	/	5.7K@30/25/24ips	/
Timelapse	/	8K@30/25/24ips, 5.7K@30/25/24ips	Intervalle: 0.5/1/2/5/10/30/60/120s
TimeShift	/	5.7K@30/25/24ips	/
Bullet Time	/	4K@120ips, 3K@180ips	/
Mode Enregistrement en boucle	/	5.7K@30/25/24ips, 4K@60/30ips	Durée: 1/3/5/10/15/20/25/30 min
Starlapse	2:1	18MP	Compte à rebours de prise de vue: Désactivé
Rafale	2:1	18MP	Compte à rebours de prise de vue: Désactivé/3s/5s/10s/15s
Intervalle	2:1	72MP, 18MP	Intervalle: 3/5/10/30/60/120s
Photo HDR	2:1	18MP	Compte à rebours de prise de vue: Désactivé/3s/5s/10s/15s

Mode de prise de vue	Ratio	Résolution/Fréquence d'images	Heure	FOV
Photo	16:9, 1:1, 9:16	36MP, 9MP	Compte à rebours de prise de vue: Désactivé/3s/5s/10s/15s	UltraLarge (UL) / Large (L) / Linéaire (L)
Vidéo (FOV par défaut) : FlowState peut être appliqué à la caméra sans être exporté vers l'application ou Studio	16:9, 9:16	4K@30/25/24ips, 3.6K@60/50/30/25/24ips, 2.7K@60/50/30/25/24ips, 1080P@60/50/30/25/24ips	/	UltraLarge (UL) / Large (L) / Linéaire (L)
Vidéo (FOV+) : FlowState, Aspect Ratio et Verrouillage de l'horizon peuvent être appliqués avec l'application ou Studio	16:9, 9:16	2.7K@60/50/30/25/24ips, 1080P@60/50/30/25/24ips	/	MaxView (MAX) / UltraLarge+ (UL) / ActionView+ (ACT) / Large+ (L) / Linéaire+ (L)
Mode Me	16:9, 9:16	1080P@60/30ips	/	MaxView (MAX) / UltraLarge+ (UL) / ActionView+ (ACT) / Large+ (L) / Linéaire+ (L)
Enregistrement en boucle (FOV par défaut) : FlowState peut être appliqué à la caméra sans être exporté vers l'application ou Studio	16:9, 9:16	4K@30/25/24ips, 3.6K@60/50/30/25/24ips, 2.7K@60/50/30/25/24ips, 1080P@60/50/30/25/24ips	Durée: 1/3/5/10/15/20/25/30min	UltraLarge (UL) / Large (L) / Linéaire (L)
Enregistrement en boucle (FOV+) : FlowState, Aspect Ratio et Verrouillage de l'horizon peuvent être appliqués avec l'application ou Studio	16:9, 9:16	2.7K@60/50/30/25/24ips, 1080P@60/50/30/25/24ips	Durée: 1/3/5/10/15/20/25/30min	MaxView (MAX) / UltraLarge+ (UL) / ActionView+ (ACT) / Large+ (L) / Linéaire+ (L)

5. Voyants lumineux

État de la caméra	État du voyant lumineux
Mise sous tension	Bleu fixe
Veille	Cyan fixe
Charge lorsque la caméra est éteinte	Rouge fixe
Charge complète lorsque la caméra est éteinte	Éteint
Prise de photo	Éteint
Enregistrement vidéo	Rouge clignotant
Mode U-Disk	Cyan fixe
Mise à jour du micrologiciel	Bleu clignotant lentement
Erreur de stockage	Jaune clignotant
La X3 doit refroidir	Jaune clignotant rapidement

Remarque: Le voyant peut être désactivé dans le menu contextuel de la caméra.

6. Connecter la X3 à un téléphone

Connectez la X3 à votre téléphone via l'application Insta360 pour prévisualiser et contrôler votre prise de vue, lire des séquences, etc.

Étapes:

- 1 Activez le Wi-Fi et le Bluetooth sur votre téléphone.
- 2 Allumez la X3.
- 3 Ouvrez l'application Insta360 et appuyez sur l'icône de caméra jaune en bas de la page.
- 4 Ici, vous devriez voir votre caméra répertoriée. Le nom de votre caméra est "X3 *****" par défaut, où ***** correspond aux six derniers chiffres du numéro de série sur la boîte de votre caméra.
- 5 Si vous vous connectez pour la première fois, une invite apparaîtra sur l'application et vous devrez confirmer la connexion sur l'écran tactile de la caméra.
- 6 Si ce qui précède ne fonctionne pas, accédez aux paramètres WiFi du téléphone et recherchez votre X3. Appuyez pour vous connecter, puis revenez à l'application.

Après la connexion, vous pourrez accéder à de nombreuses fonctions telles que la prévisualisation WiFi, la prise de vue à distance, la lecture, le téléchargement et l'exportation de séquences.

Remarque: La distance de transmission effective du WiFi de la caméra (sans interférence et sans obstruction) est de 10 mètres. La distance de transmission effective varie en fonction des différents scénarios d'utilisation.

7. Mise à jour du micrologiciel

Avant de démarrer la mise à jour, assurez-vous que la X3 dispose d'au moins 10% de batterie restante.

Mise à jour via ordinateur:

1. Rendez-vous sur https://www.insta360.com/download/insta360-x3?r_from=%2F%3F2Fen-us%2Fcamera%2Ffirmwareupdate pour télécharger le dernier micrologiciel sur votre ordinateur.
2. Connectez la X3 à un ordinateur via le câble Type-C officiel et accédez directement aux fichiers sur la X3.
3. Copiez le fichier Insta360X3FW.bin directement sur votre X3, plutôt que dans un dossier spécifique sur la carte microSD. Remarque : assurez-vous de supprimer l'ancien fichier bin du micrologiciel et de ne pas changer le nom de fichier du micrologiciel nouvellement téléchargé. Sinon, le système pourrait ne pas être en mesure d'identifier le nouveau micrologiciel, ce qui entraînerait des problèmes lors de la mise à jour.
4. Déconnectez la X3 de votre ordinateur et appuyez sur le bouton d'alimentation pour allumer la caméra.
5. La X3 vérifiera le micrologiciel et se mettra à jour automatiquement. Le voyant clignotera en bleu pendant la mise à jour.
6. La X3 redémarrera automatiquement une fois la mise à jour terminée.
7. Une fois toutes les mises à jour terminées, balayez l'écran tactile de la caméra vers le bas pour accéder au menu des raccourcis, puis accédez à [Paramètres] > [Infos sur la caméra] pour vérifier la version du micrologiciel.

Mise à jour via l'application Insta360:

1. Connectez la X3 à votre téléphone via l'application Insta360.
2. En cas de nécessité d'une mise à jour, l'application vous enverra un avis de mise à jour, puis cliquez sur "Télécharger".
3. Après le téléchargement, suivez les instructions à l'écran pour vous reconnecter à la X3 et télécharger le micrologiciel.
4. Après le téléchargement, la X3 commencera automatiquement la mise à jour. Le voyant lumineux clignotera en bleu pendant la mise à jour et la caméra redémarrera automatiquement une fois la mise à jour terminée.
5. Une fois toutes les mises à jour terminées, balayez l'écran tactile de la X3 vers le bas pour accéder au menu "Raccourci", puis accédez à [Paramètres] > [Infos sur la caméra] pour vérifier la version du micrologiciel.

8. Calibrage du gyroscope

Effectuez un calibrage gyroscopique de la X3 pour des images parfaitement stables.

Étapes

1. Allumez la X3.
2. Balayez vers le bas pour accéder au menu des raccourcis, appuyez sur l'icône [Paramètres], puis sélectionnez [Calibrage du gyroscope].
3. Suivez les instructions à l'écran et placez la X3 verticalement sur une surface plane. Le voyant lumineux clignotera en vert et bleu pendant le calibrage.

1. Nombre de las partes

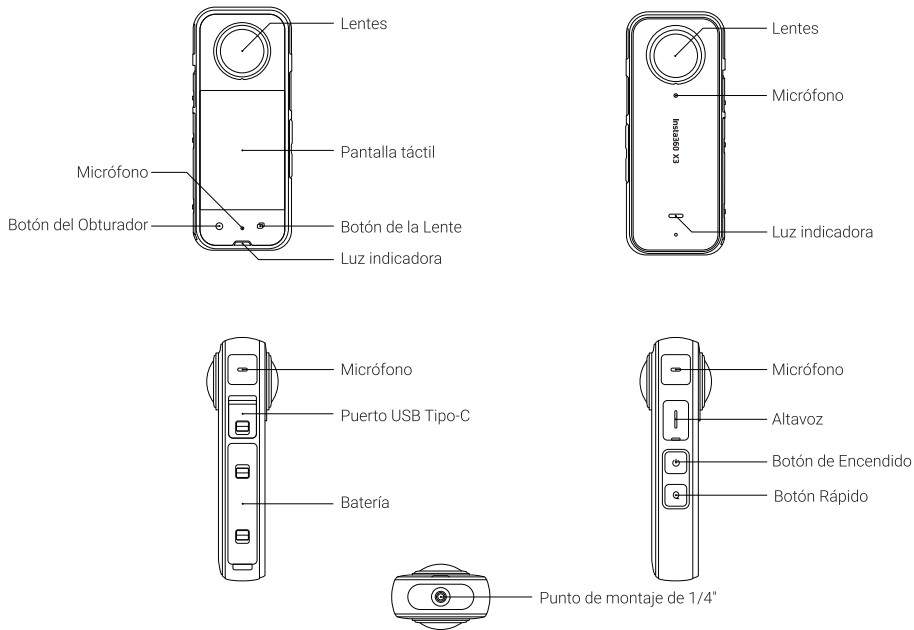

2. Antes de empezar

- 1 Asegúrate de que la batería se haya cargado completamente. Conecta el cable de carga incluido con la X3 en caso de batería baja o agotada.

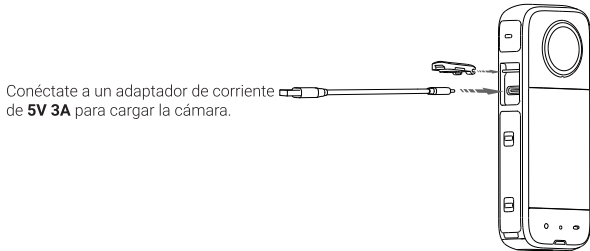

Nota:
También puedes usar el Adaptador de carga rápida oficial de Insta360 X3 (se vende por separado).

- 2 Inserta una tarjeta Micro SD: retira la batería y luego inserta la tarjeta SD (con su etiqueta hacia afuera, hacia la pantalla táctil).

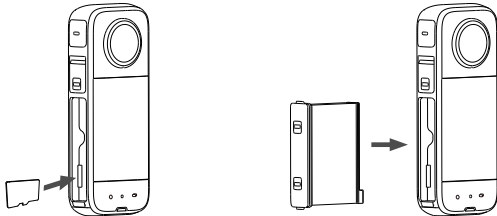

Nota:
1. Utiliza tarjetas microSD de formato exFAT de las clases de velocidad UHS-I y V30 para garantizar una grabación normal. El espacio de almacenamiento máximo admitido es de 1 TB.
2. Asegúrate de que las marcas indicadoras naranjas estén cubiertas por el pestillo para garantizar que la resistencia al agua no se vea afectada.

3. Activación

X3 debe activarse antes de su uso. Antes de la activación, asegúrate de que:

- 1) X3 tiene al menos un 10 % de batería restante.
- 2) Tu teléfono está conectado a Internet.

Pasos:

- 1 Busca "Insta360" en App Store o Google Play Store para descargar la aplicación Insta360.
- 2 Presiona el botón de encendido para encender la X3.
- 3 Abre la aplicación Insta360 y toca el ícono amarillo de la cámara en la parte inferior de la página. Selecciona el dispositivo al que deseas conectarte en la ventana emergente, luego sigue las instrucciones en pantalla para completar la conexión. El nombre de tu cámara es "X3 *****" de manera predeterminada, donde ***** son los últimos seis dígitos del número de serie en la caja en la que viene tu X3. **La primera vez que te conectes a la X3 deberás confirmar la conexión en la pantalla de la cámara.**
- 4 Después de conectar con éxito la cámara, la aplicación te pedirá que actualices el firmware si hay una nueva versión disponible. Sigue las instrucciones en pantalla para actualizar el firmware. Después de actualizar, sigue las indicaciones de la aplicación para activar tu cámara.

4. Uso básico

■ Instrucciones del botón

Encendido: cuando la cámara esté apagada, presiona el botón de encendido para encenderla.

Encender/apagar la pantalla táctil: en el modo de espera, presiona el botón de encendido para encender o apagar la pantalla táctil.

Apagar: en el modo de espera, presiona el botón de encendido durante 2 segundos para apagar la cámara.

Empieza a capturar: en el modo de espera, presiona el botón del obturador una vez para tomar una foto o iniciar una grabación y luego presiona nuevamente para detener. Cuando la cámara esté apagada, presiona el botón de encendido para iniciar QuickCapture.

Cambiar el modo de captura: en el modo de espera, presiona el botón de la lente para cambiar el modo de captura.

Modo de captura preestablecido: presiona el botón rápido para preestablecer el modo de captura.

Uso de la pantalla táctil

La pantalla principal de la pantalla táctil muestra el modo de captura actual y la información que se muestra a continuación. La configuración de los parámetros varía según el modo.

Al tocar la pantalla, se puede lograr lo siguiente:

- Toca el ícono Cambiar lente en la esquina inferior derecha para cambiar la lente a Modo 360 o Single Lens.
- En el Modo 360, mantén presionada la pantalla táctil para entrar a la vista previa de 360° y puedes deslizar para ajustar el ángulo de visión.
- Toca el ícono del modo de captura a continuación para cambiar el modo de captura.
- Toca los parámetros de captura a continuación para establecer la resolución y la velocidad de fotogramas. en el modo de fotografía, puedes configurar la resolución y la cuenta atrás de captura; en el modo de vídeo, puedes configurar la resolución, la velocidad de fotogramas y otros parámetros.

Al deslizar la pantalla, se puede lograr lo siguiente:

- Deslízate hacia abajo desde la parte superior de la pantalla para abrir el Menú de acceso directo.
- Desliza hacia la izquierda o hacia la derecha en el centro de la pantalla para cambiar los modos de captura.
- Desliza hacia la derecha desde el borde izquierdo de la pantalla para entrar al álbum.
- Desliza el dedo hacia la izquierda desde el borde derecho de la pantalla para configurar parámetros como ISO y balance de blancos.

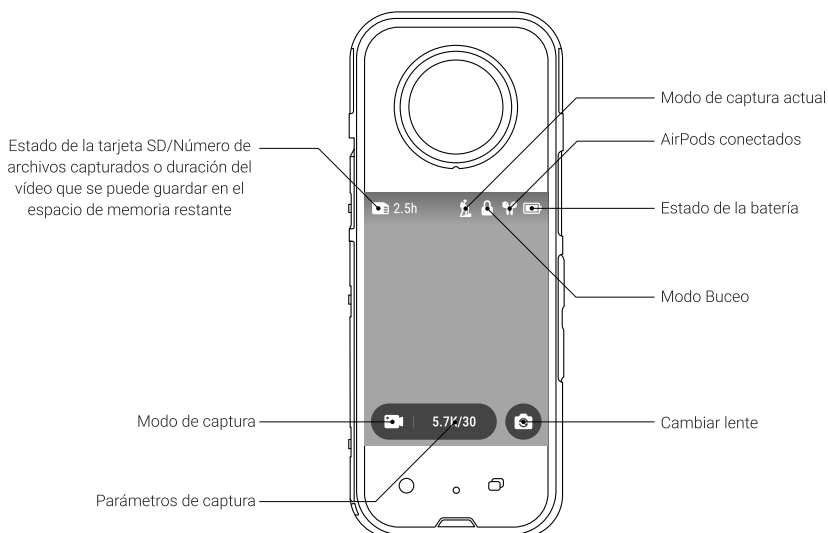

Menú de acceso directo

Sonido de aviso: Toca para activar/desactivar el sonido de aviso.

Luz indicadora: toca para encender/apagar la luz indicadora.

Configuración de audio: toca para configurar el modo de audio a Mejora Direccional, Reducción de ruido del viento o Estéreo.

Vibración: toca para activar o desactivar la vibración.

QuickCapture: toca para activar o desactivar QuickCapture.

AirPods: toca para conectar los AirPods.

Modo Buceo: toca para activar o desactivar el modo de carcasa de buce.

Con el Modo Buceo activado, la pantalla táctil está desactivada; Con el Modo Buceo desactivado, la pantalla táctil está habilitada.

Brillo: toca para ajustar el brillo de la pantalla táctil.

Control remoto Bluetooth: toca para conectarte al control remoto Bluetooth.

Protectores de lente: toca para aplicar efectos de estabilización y costura para protectores de lente.

Configuración: toca para entrar al menú de configuración para realizar ajustes.

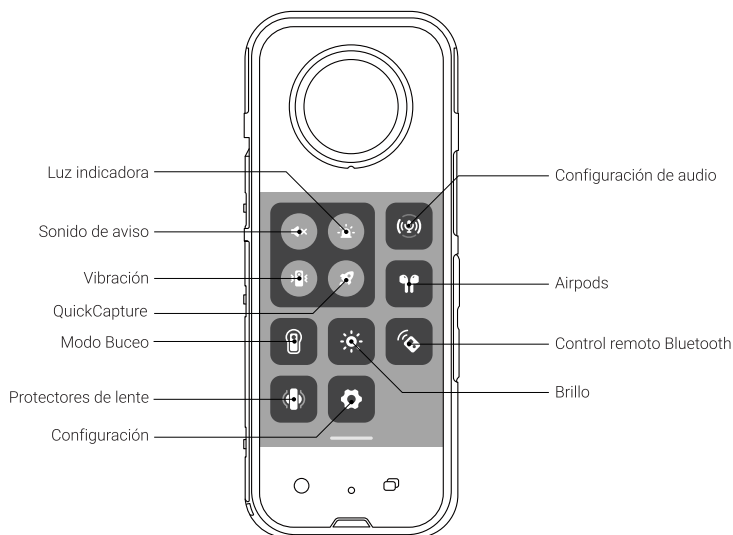

Cambiar modo de captura

El modo de captura se puede cambiar de las dos formas siguientes:

- Toca el ícono del modo de captura en la parte inferior de la pantalla
- Desliza hacia la izquierda o hacia la derecha desde el centro de la pantalla

En el Modo 360, puedes usar los siguientes modos de captura:

Fotos, Vídeo, Vídeo HDR Activo, Timelapse, TimeShift, Bullet Time, Grabación en Loop, Starlapse, Intervalo, Fotos HDR.

En el modo de Single-Lens, puedes usar los siguientes modos de captura:

Fotos, Vídeo, Modo Selfie, Grabación en Loop.

Ajusta los parámetros de captura

Los parámetros de captura se pueden ajustar de las siguientes maneras:

- Toca los parámetros de captura a continuación para establecer la resolución o la velocidad de fotogramas; en el modo de fotografía, puedes configurar la resolución y la cuenta atrás de captura; en el modo de vídeo, puedes configurar la resolución, la velocidad de fotogramas y otros parámetros.
- Desliza el dedo hacia la izquierda desde el borde derecho de la pantalla para configurar ISO, balance de blancos y otros parámetros; en el modo foto, puedes establecer parámetros como el color, el balance de blancos, la exposición; en el modo de vídeo, puedes configurar el color, el obturador, ISO, el balance de blancos y otros parámetros.

Modo 360

Modo de captura	Relación	Resolución/Velocidad de fotogramas	Tiempo
Foto	2:1	72MP, 18MP	Cuenta atrás de captura: Apagado/3s/5s/10s/15s
Vídeo	/	5.7K@30/25/24fps, 4K@60/30fps	/
Vídeo HDR Activo	/	5.7K@30/25/24fps	/
Timelapse	/	8K@30/25/24fps, 5.7K@30/25/24fps	Intervalo: 0.5/1/2/5/10/30/60/120s
TimeShift	/	5.7K@30/25/24fps	/
Bullet Time	/	4K@120fps, 3K@180fps	/
Grabación en Loop	/	5.7K@30/25/24fps, 4K@60/30fps	Duración: 1/3/5/10/15/20/25/30 minutos
Starlapse	2:1	18MP	Cuenta atrás de captura: Apagado
Ráfaga	2:1	18MP	Cuenta atrás de captura: Apagado/3s/5s/10s/15s
Intervalo	2:1	72MP, 18MP	Intervalo: 3/5/10/30/60/120s
Fotos HDR	2:1	18MP	Cuenta atrás de captura: Apagado/3s/5s/10s/15s

Modo de captura	Relación	Resolución/Velocidad de fotogramas	Tiempo	FOV
Foto	16:9, 1:1, 9:16	36MP, 9MP	Cuenta atrás de captura: Apagado/3s/5s/10s/15s	Ultra ancho (UA) / Ancho (A) / Lineal (L)
Vídeo (FOV predeterminado): FlowState se puede aplicar en la cámara sin exportar a la aplicación o Studio	16:9, 9:16	4K@30/25/24fps, 3.6K@60/50/30/25/24fps, 2.7K@60/50/30/25/24fps, 1080P@60/50/30/25/24fps	/	Ultra ancho (UA) / Ancho (A) / Lineal (L)
Vídeo (FOV+): FlowState, Relación de Aspecto y Horizon Lock se pueden aplicar con la aplicación o Studio	16:9, 9:16	2.7K@60/50/30/25/24fps, 1080P@60/50/30/25/24fps	/	MaxView (MAX) / Ultra Ancho+ (UA) / ActionView+ (ACT) / Ancho + (A) / Lineal + (L)
Modo Selfie	16:9, 9:16	1080P@60/30fps	/	MaxView (MAX) / Ultra Ancho+ (UA) / ActionView+ (ACT) / Ancho + (A) / Lineal + (L)
Grabación en Loop (FOV predeterminado): FlowState se puede aplicar en la cámara sin exportarlo a la aplicación o Studio	16:9, 9:16	4K@30/25/24fps, 3.6K@60/50/30/25/24fps, 2.7K@60/50/30/25/24fps, 1080P@60/50/30/25/24fps	Duración: 1/3/5/10/15/20/25/30minutos	Ultra ancho (UA) / Ancho (A) / Lineal (L)
Grabación en Loop (FOV+): FlowState, Relación de Aspecto y Horizon Lock se pueden aplicar con la aplicación o Studio	16:9, 9:16	2.7K@60/50/30/25/24fps, 1080P@60/50/30/25/24fps	Duración: 1/3/5/10/15/20/25/30minutos	MaxView (MAX) / Ultra Ancho+ (UA) / ActionView+ (ACT) / Ancho + (A) / Lineal + (L)

5. Luces indicadoras

Estado de la cámara	Luz indicadora del estado
Encendiendo	Azul fijo
Standby	Cian fijo
Cargando cuando la cámara está apagada	Rojo fijo
Completamente cargada cuando la cámara está apagada	Apagada
Toma de fotos	Apagada
Grabación de vídeo	Roja intermitente
Modo U-Disk	Cian fijo
Actualizando firmware	Parpadeo lento en azul
Error de almacenamiento	Amarilla intermitente
X3 necesita enfriarse	Amarilla intermitente rápido

Nota: La luz indicadora se puede apagar en el menú de acceso directo de la cámara.

6. Conectar a un teléfono

Conecta X3 a tu teléfono a través de la aplicación Insta360 para obtener una vista previa de tu captura, controlar la captura, reproducir imágenes y más.

Pasos:

- 1 Enciende el WiFi y el bluetooth en tu teléfono.
- 2 Enciende la X3.
- 3 Abre la aplicación Insta360 y toca el ícono de la cámara amarilla en la parte inferior de la página.
- 4 Aquí deberías ver tu cámara en la lista. El nombre de tu cámara es "X3 *****" de forma predeterminada, donde ***** son los últimos seis dígitos del número de serie en la caja en la que viene tu cámara.
- 5 Si te conectas por primera vez, aparecerá un mensaje en la aplicación y deberás confirmar la conexión en la pantalla táctil de la cámara.
- 6 Si lo anterior no funciona, vete a la configuración WiFi del teléfono y busca tu X3. Toca para conectarte, luego regresa a la aplicación.

Después de la conexión, podrás acceder a muchas funciones, como vista previa WiFi, captura remota, reproducción, descarga y exportar imágenes.

Nota: La distancia efectiva de transmisión WiFi de la cámara (sin interferencias ni obstrucciones) es de 10 metros. La distancia de transmisión efectiva variará según los diferentes escenarios de uso.

7. Actualización de firmware

Antes de actualizar, asegúrate de que la X3 tenga al menos un 10 % de batería restante.

Actualizar a través de PC:

1. Visita https://www.insta360.com/download/insta360-x3?r_from=%2F%2Fen-us%2Fcamera%2Ffirmwareupdate para descargar el último firmware a tu PC.
2. Conecta la X3 a un ordenador a través del cable oficial Tipo-C, luego el ordenador puede acceder directamente a los archivos en la X3.
3. Copia el archivo Insta360X3FW.bin a tu X3 directamente, en lugar de a una carpeta específica en la tarjeta microSD de la X3. Nota: asegúrate de eliminar el archivo bin del firmware anterior y mantén el nombre del archivo del firmware recién descargado sin cambios. De lo contrario, es posible que el sistema no pueda identificar el nuevo firmware, lo que causará problemas al actualizar.
4. Desconecta la X3 de tu ordenador y presiona el botón de encendido para encender la cámara.
5. X3 verificará el firmware y se actualizará automáticamente. El indicador parpadeará en azul durante la actualización.
6. La X3 se reiniciará automáticamente una vez que se complete la actualización.
7. Una vez completadas todas las actualizaciones, desliza hacia abajo la pantalla táctil de la cámara para acceder al menú de acceso directo, luego vete a [Configuración] > [Información de la cámara] para verificar la versión del firmware.

Actualización a través de la aplicación Insta360:

1. Conecta la X3 a tu teléfono a través de la app Insta360.
2. Cuando tengas que actualizar, la aplicación te dará un aviso de actualización y luego deberás presionar 'Descargar'.
3. Después de la descarga, sigue las instrucciones en pantalla para volver a conectarte a la X3 y cargar el firmware.
4. Después de cargarlo, la X3 comenzará a actualizarse automáticamente. El indicador parpadeará en azul durante la actualización y la cámara se reiniciará automáticamente una vez que se complete la actualización.
5. Una vez completadas todas las actualizaciones, deslízate hacia abajo en la pantalla táctil de la X3 para acceder al menú de acceso directo, luego vete a [Configuración] > [Información de la cámara] para verificar la versión del firmware.

8. Calibración del giroscopio

Realiza una calibración giroscópica para la X3 para garantizar una estabilización precisa en tus capturas.

Pasos

1. Enciende la X3.
2. Desliza el dedo hacia abajo para entrar al menú de acceso directo, toca ícono de [Configuración], luego selecciona [Calibración giroscópica].
3. Sigue las instrucciones en pantalla y coloca la X3 verticalmente sobre una superficie plana. La luz indicadora parpadeará en verde y azul durante la calibración.

1. Nomi dei componenti

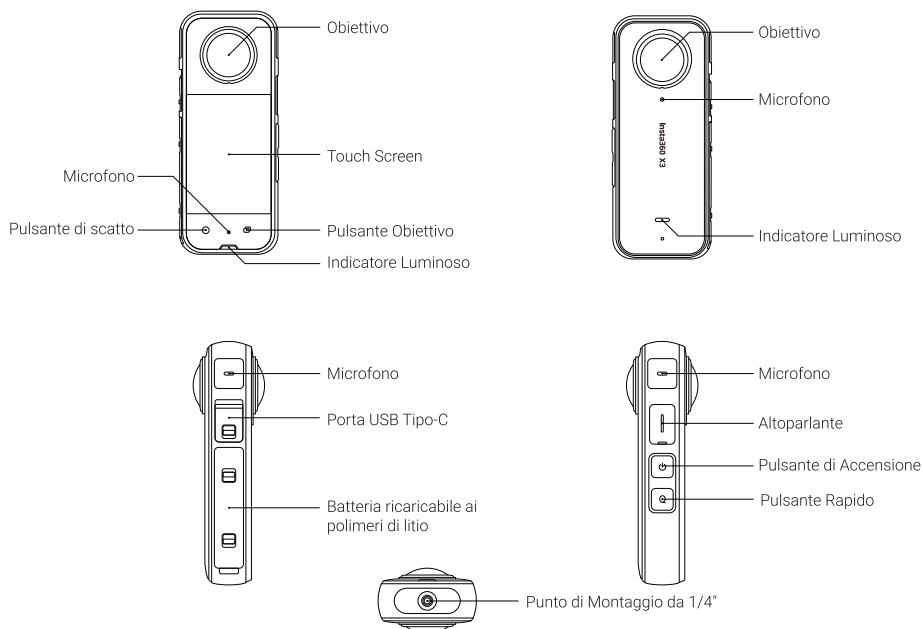

2. Prima di iniziare

- 1 Assicurati che la batteria sia completamente carica. Collega il cavo di ricarica incluso con la X3 nel caso in cui la batteria dovesse essere scarica.

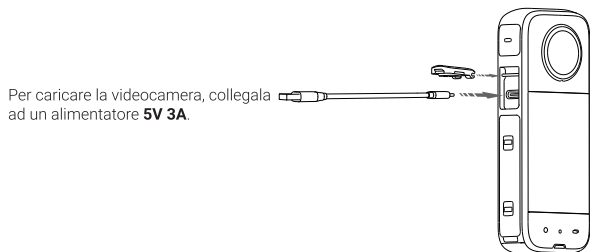

Nota:
Puoi anche utilizzare l'Insta360 hub di ricarica rapida della X3 (venduto separatamente).

- 2 **Inserisci una scheda Micro SD:** rimuovi la batteria e inserisci la scheda SD (con l'etichetta rivolta verso il touch screen).

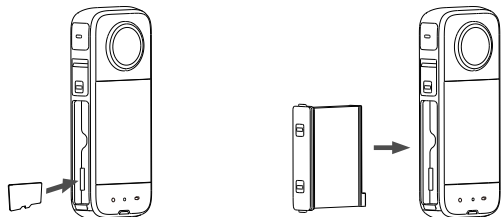

Nota:

1. Al fine di garantire una registrazione adeguata, utilizza solamente schede MicroSD in formato exFAT con classi di velocità UHS-I e V30. Lo spazio di archiviazione massimo supportato è 1 TB.
2. Assicurati che gli indicatori arancioni siano coperti dal fermo per garantire l'impermeabilità della videocamera.

3. Attivazione

La X3 deve essere attivata prima dell'utilizzo. Prima dell'attivazione, assicurati che:

- 1) La X3 abbia almeno il 10% di batteria.
- 2) Il tuo telefono sia connesso ad internet.

Passaggi:

- 1 Scarica l'app di Insta360 dall'Apple Store o Google Play
- 2 Premi il pulsante di accensione per accendere la X3.
- 3 Apri l'app e premi sull'icona gialla della videocamera nella parte inferiore della pagina. Seleziona il dispositivo che vuoi connettere dal menu a tendina e segui le istruzioni sullo schermo per completare la connessione. Il nome della videocamera è "X3 *****" di default, dove ***** sono le sei cifre del numero seriale che puoi trovare sulla scatola della X3. **La prima volta che connetti la X3 dovrai confermare la connessione sullo schermo.**
- 4 Una volta connessa la videocamera, l'app ti chiederà di aggiornare il firmware se è disponibile una nuova versione. Aggiorna il firmware seguendo le istruzioni sullo schermo. Una volta aggiornato, segui le indicazioni nell'app per attivare la videocamera.

4. Utilizzo di base

■ Uso dei pulsanti

Accensione: Quando la videocamera è spenta, premi il pulsante di accensione per accenderla.

Per attivare/disattivare lo schermo: In modalità standby, premere il pulsante di accensione per attivare o disattivare il touch screen.

Spegnimento: In modalità standby, premi il pulsante di accensione per 2 secondi per spegnere la videocamera.

Avvia le riprese: In modalità standby, premi il pulsante di scatto una volta per scattare una foto o avviare una registrazione, premi nuovamente per interrompere. Quando la videocamera è spenta, premi il pulsante di accensione per avviare QuickCapture.

Cambiare modalità di ripresa: In modalità standby, premi il pulsante dell'obiettivo per passare da una modalità di ripresa all'altra.

Pre-impostare la modalità di scatto: Premi il pulsante rapido per pre-impostare la modalità di scatto.

Utilizzo del Touch Screen

Il display del touch screen mostra la modalità di scatto corrente e le relative informazioni. I parametri delle impostazioni cambiano a seconda della modalità.

Premendo sullo schermo, è possibile ottenere quanto segue:

- Premi sull'icona "Cambia obiettivo" nell'angolo in basso a destra per cambiare da Modalità obiettivo singolo a Modalità 360.
- In Modalità 360, premi a lungo sul touch screen per accedere all'anteprima 360° e scorri per regolare l'angolo di visione.
- Premi sull'icona "modalità di ripresa" in basso per passare da una modalità all'altra.
- Premi sui parametri di ripresa per impostare la risoluzione e il frame rate. In modalità foto, è possibile regolare la risoluzione e le impostazioni del timer; in modalità video, è possibile impostare la risoluzione, il frame rate e altri parametri.

Facendo scorrere lo schermo, è possibile ottenere quanto segue:

- Scorri in basso per accedere al menu di scelta rapida.
- Scorri verso destra/sinistra dal centro dello schermo per cambiare la modalità di ripresa.
- Scorri verso destra dalla parte sinistra dello schermo per accedere all'album.
- Scorri verso sinistra dalla parte destra dello schermo per impostare i parametri come l'ISO e il bilanciamento del bianco.

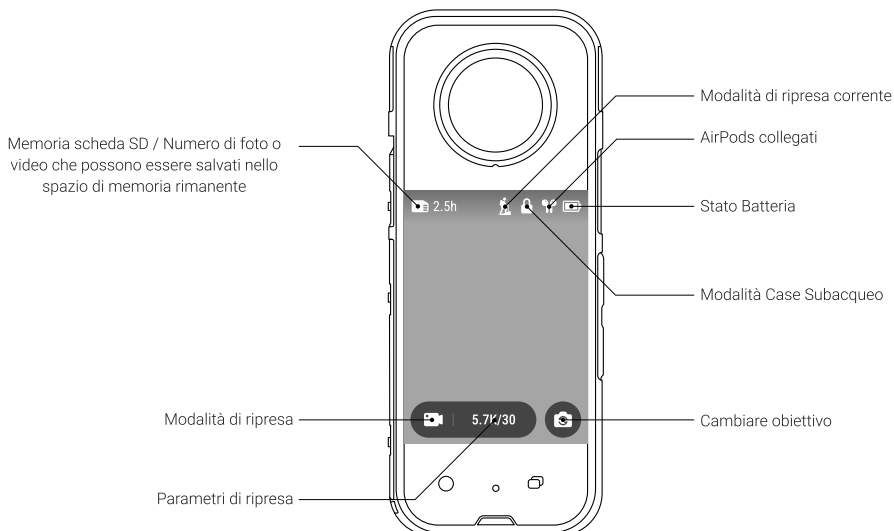

Menu di scelta rapida

Segnale acustico: Premi per attivare/disattivare il segnale acustico.

Indicatore luminoso: Premi per attivare/disattivare l'indicatore luminoso.

Impostazioni Audio: Premi per impostare la modalità Stereo, il Direction Focus o la Riduzione rumore vento.

Vibrazione: Premi per attivare/disattivare la vibrazione.

QuickCapture: Premi per attivare il QuickCapture.

AirPods: Premi per collegare gli AirPods.

Modalità Case Subacqueo: Premi per attivare/disattivare la Modalità Case Subacqueo. In Modalità Case Subacqueo, il touch screen viene disabilitato e verrà riattivato una volta usciti dalla modalità.

Luminosità: Premi per impostare la luminosità del touch screen.

Telecomando Bluetooth: Premi per collegare il telecomando Bluetooth.

Protezione Obiettivo: Premi per attivare la stabilizzazione e lo stitching per la Protezione dell'obiettivo.

Impostazioni: Premi per accedere e regolare le impostazioni.

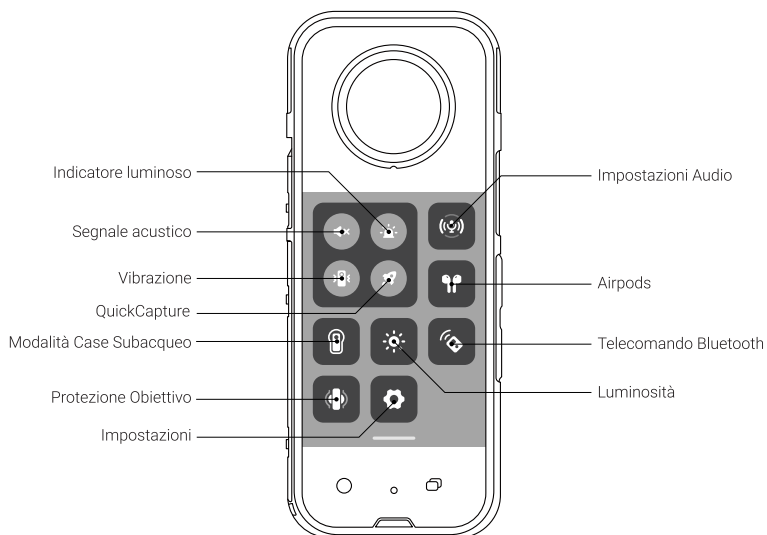

Cambiare Modalità di ripresa

La modalità di ripresa può essere cambiata nei due modi seguenti:

- Premi sull'icona "modalità di ripresa" in fondo allo schermo
- Scorri verso destra/sinistra dal centro dello schermo

In Modalità 360, è possibile utilizzare le seguenti modalità di ripresa: Foto, video, Video Active HDR, Timelapse, TimeShift, Bullet Time, Registrazione in loop, Starlapse, Burst, Intervallo, Foto HDR.

In Modalità Obiettivo Singolo, puoi utilizzare le seguenti modalità di scatto:

Foto, video, Modalità Selfie, Registrazione Loop.

Regolare i parametri di ripresa

I parametri di ripresa possono essere regolati attraverso i modi seguenti:

- Premi sui parametri di ripresa per impostare la risoluzione e il frame rate; in modalità foto, è possibile regolare la risoluzione e le impostazioni del timer; in modalità video, è possibile impostare la risoluzione, il frame rate e altri parametri.
- Scorri verso sinistra dalla parte destra dello schermo per impostare i parametri come l'ISO, il bilanciamento del bianco e altri parametri; in modalità foto, è possibile regolare il colore, bilanciamento del bianco, esposizione; in modalità video, è possibile impostare il colore, l'otturatore, l'ISO, il bilanciamento del bianco e altri parametri.

Modalità 360

Modalità di ripresa	Rapporto	Risoluzione/Frame Rate	Tempo
Foto	2:1	72MP, 18MP	Conto alla rovescia: Off/3s/5s/10s/15s
Video	/	5.7K@30/25/24fps, 4K@60/30fps	/
Video Active HDR	/	5.7K@30/25/24fps	/
Timelapse	/	8K@30/25/24fps, 5.7K@30/25/24fps	Intervallo: 0.5/1/2/5/10/30/60/120s
TimeShift	/	5.7K@30/25/24fps	/
Bullet Time	/	4K@120fps, 3K@180fps	/
Registrazione Loop	/	5.7K@30/25/24fps, 4K@60/30fps	Durata: 1/3/5/10/15/20/25/30 min
Starlapse	2:1	18MP	Conto alla rovescia: Off
Sequenza	2:1	18MP	Conto alla rovescia: Off/3s/5s/10s/15s
Intervallo	2:1	72MP, 18MP	Interval: 3/5/10/30/60/120s
Foto HDR	2:1	18MP	Conto alla rovescia: Off/3s/5s/10s/15s

Modalità obiettivo singolo

Modalità di ripresa	Rapporto	Risoluzione/Frame Rate	Tempo	FOV
Foto	16:9, 1:1, 9:16	36MP, 9MP	Conto alla rovescia: Off/3s/5s/10s/15s	UltraWide (UW) / Wide (W) / Linear (L)
Video (Default FOV): La stabilizzazione FlowState può essere attivata direttamente sulla videocamera senza doverla esportare in Studio o nell'app	16:9, 9:16	4K@30/25/24fps, 3.6K@60/50/30/25/24fps, 2.7K@60/50/30/25/24fps, 1080P@60/50/30/25/24fps	/	UltraWide (UW) / Wide (W) / Linear (L)
Video (FOV+): La stabilizzazione FlowState, il Formato e l'Horizon Lock possono essere applicati dall'app o Studio	16:9, 9:16	2.7K@60/50/30/25/24fps, 1080P@60/50/30/25/24fps	/	MaxView (MAX) / UltraWide+ (UW) / ActionView+ (ACT) / Wide+ (W) / Linear+ (L)
Modalità Selfie	16:9, 9:16	1080P@60/30fps	/	MaxView (MAX) / UltraWide+ (UW) / ActionView+ (ACT) / Wide+ (W) / Linear+ (L)
Registrazione Loop (Default FOV): La stabilizzazione FlowState può essere attivata direttamente sulla videocamera senza doverla esportare in Studio o nell'app	16:9, 9:16	4K@30/25/24fps, 3.6K@60/50/30/25/24fps, 2.7K@60/50/30/25/24fps, 1080P@60/50/30/25/24fps	Durata: 1/3/5/10/15/20/25/30min	UltraWide (UW) / Wide (W) / Linear (L)
Registrazione Loop (FOV+): La stabilizzazione FlowState, il Formato e l'Horizon Lock possono essere applicati dall'app o Studio	16:9, 9:16	2.7K@60/50/30/25/24fps, 1080P@60/50/30/25/24fps	Durata: 1/3/5/10/15/20/25/30min	MaxView (MAX) / UltraWide+ (UW) / ActionView+ (ACT) / Wide+ (W) / Linear+ (L)

5. Spie luminose

Stato Videocamera	Stato Spie Luminose
In accensione	Blu fisso
Standby	Azzurro fisso
In carica quando la videocamera è spenta	Rosso fisso
Completamente carica quando la videocamera è spenta	Off
Acquisizione Foto	Off
Registrazione Video	Rosso lampeggiante
Modalità U-disk	Azzurro fisso
Aggiornamento firmware	Blu lampeggiante (lentamente)
Salvataggio non riuscito	Giallo lampeggiante
La X3 deve raffreddarsi	Giallo lampeggiante (rapido)

Nota: la spia luminosa può essere spenta nel menu a scelta rapida della videocamera.

6. Collegamento a un telefono

Connetti la X3 al tuo telefono tramite l'app Insta360 per avere accesso all'anteprima dei tuoi scatti, controllare le riprese, playback e molto ancora.

Passaggi:

1. Accendi sia il Wi-Fi che il Bluetooth del tuo smartphone.
2. Accendi la X3.
3. Apri l'app e premi sull'icona gialla della videocamera nella parte inferiore della pagina.
4. Qui dovresti vedere la tua videocamera nella lista. Il nome della videocamera è "X3 *****" di default, dove ***** sono le sei cifre del numero seriale che puoi trovare sulla scatola della X3.
5. Se ci si connette per la prima volta, apparirà un messaggio sull'app e dovrai confermare la connessione sul touch screen della videocamera.
6. Se quanto sopra non funziona, accedi al Wi-Fi del telefono tramite le impostazioni e cerca la tua X3. Premi per connetterti e ritorna sull'app.

Dopo la connessione, sarai in grado di accedere a molte funzioni, come l'anteprima Wi-Fi, la registrazione in remota, riproduzione, download ed esportazione dei filmati.

Nota: La distanza effettiva della trasmissione Wi-Fi della videocamera è di 10 metri (senza interferenze e senza ostacoli). La distanza di trasmissione effettiva varierà in base a diversi scenari di utilizzo.

7. Aggiornamento del firmware

Prima dell'aggiornamento, assicurati che la X3 abbia almeno il 10% di batteria.

Aggiornamento tramite PC:

1. Visita Visit https://www.insta360.com/download/insta360-x3?r_from=%2Fx3%2Fen-us%2Fcamera%2Ffirmwareupdate per scaricare l'ultima versione per il PC.
2. Per accedere alla X3 direttamente dal PC, collega la X3 al computer tramite il cavo originale di Tipo-C.
3. Copia il file Insta360X3FW.bin direttamente sulla tua X3, anziché in una cartella specifica sulla scheda microSD di quest'ultima. Nota: assicurati di eliminare il vecchio file bin del firmware e di mantenere invariato il nome del file del firmware appena scaricato. Altrimenti, il sistema potrebbe non essere in grado di identificare il nuovo firmware, causando problemi durante l'aggiornamento.
4. Scollega la X3 dal computer e premi il pulsante di accensione per accendere la videocamera.
5. La X3 controllerà il firmware e si aggiornerà automaticamente. L'indicatore luminoso lampeggerà di blu durante l'aggiornamento.
6. La X3 si riavvierà automaticamente una volta completato l'aggiornamento.
7. Una volta completati gli aggiornamenti, scorri verso il basso sul touch screen della videocamera per accedere al menu di scelta rapida, quindi vai su [Impostazioni] > [Info Videocamera] per verificare la versione del firmware.

Aggiornamento tramite l'app di Insta360:

1. Connetti la X3 al tuo telefono tramite l'app Insta360.
2. Quando è disponibile un aggiornamento, ti verrà mostrato nell'app, quindi premi "Download".
3. Dopo il download, segui le istruzioni sullo schermo per collegarti nuovamente alla X3 e caricare il firmware.
4. Dopo il caricamento, la X3 inizierà ad aggiornarsi automaticamente. La spia luminosa lampeggerà in blu durante l'aggiornamento e la videocamera si riavvierà automaticamente una volta completato l'aggiornamento.
5. Una volta completati gli aggiornamenti, scorri verso il basso sul touch screen della X3 per accedere al menu di scelta rapida, quindi vai su [Impostazioni] > [Info Videocamera] per verificare la versione del firmware.

8. Calibrazione del giroscopio

Esegui la calibrazione del giroscopio della X3 per garantire una stabilizzazione precisa durante le tue riprese.

Passaggi

1. Accendi la X3.
2. Scorri verso il basso per accedere al menu di scelta rapida, premi sull'icona [Impostazioni], quindi selezionare [Calibrazione giroscopio].
3. Segui le istruzioni sullo schermo e posiziona la X3 verticalmente su di una superficie piana. Durante la calibrazione, la spia luminosa lampeggerà in blu e verde.

1. Nome Partes

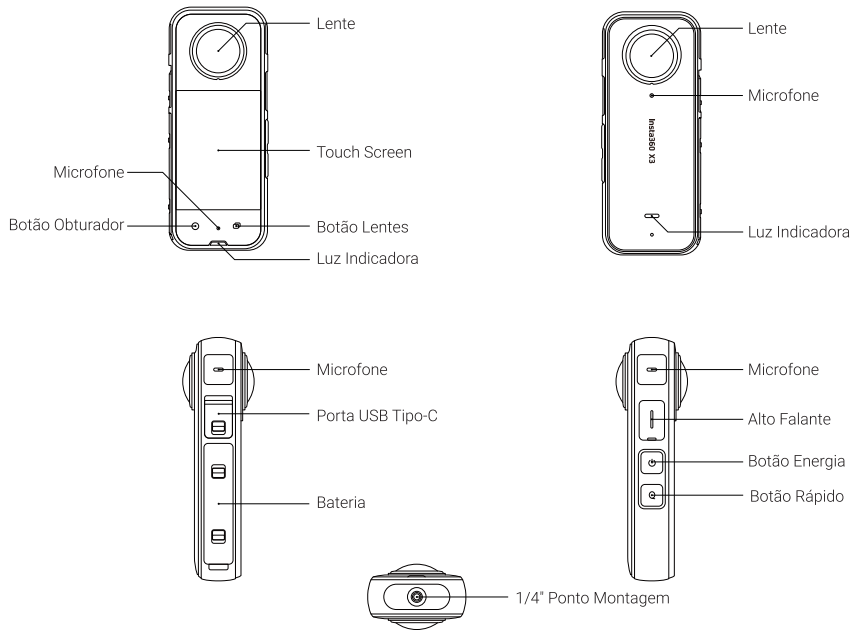

2. Antes de Você Começar

- 1 Verifique se a bateria está totalmente carregada. Conecte o cabo de carga incluído ao X3 em caso de bateria baixa ou esgotada.

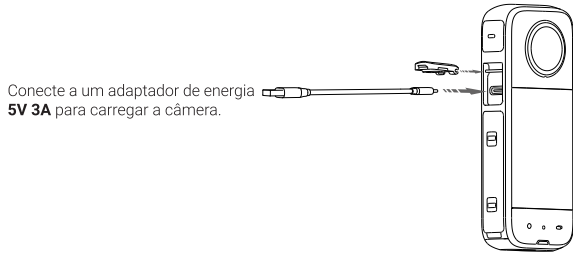

Nota: Você também pode usar o hub de carga rápida oficial Insta360 X3 (vendido separadamente).

- 2 Inserir um cartão Micro SD: remova a bateria e insira o cartão SD (com a etiqueta voltada para fora, em direção à tela sensível ao toque).

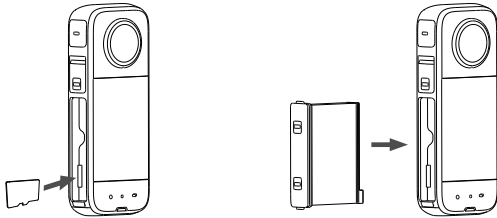

Nota:

1. Use cartões microSD de formato exFAT das classes de velocidade UHS-I e V30 para garantir uma gravação normal. O espaço de armazenamento máximo suportado é de 1 TB.
2. Certifique-se de que as marcas de indicação laranja estejam cobertas pela trava para garantir que a impermeabilização não seja afetada.

3. Ativação

X3 precisa ser ativado antes de usar. Antes da ativação, verifique:

- 1) X3 tem pelo menos 10% de bateria restante.
- 2) Seu telefone está conectado à Internet.

Passos:

- 1 Pesquise "Insta360" na App Store ou Google Play Store para baixar o aplicativo Insta360.
- 2 Pressione o botão Power para ligar o X3.
- 3 Abra o aplicativo Insta360 e toque no ícone amarelo da câmera na parte inferior da página. Selecione o dispositivo ao qual deseja se conectar na janela pop-up e siga as instruções na tela para concluir a conexão. O nome da sua câmera é "X3 *****" por padrão, onde ***** são os últimos seis dígitos do número de série na caixa do seu X3. **Na primeira vez que você se conectar ao X3, você precisará confirmar a conexão na tela da câmera.**
- 4 Depois de conectar a câmera com sucesso, o aplicativo solicitará que você atualize o firmware se houver uma nova versão disponível. Siga as instruções na tela para atualizar o firmware. Após a atualização, siga as instruções do aplicativo para ativar sua câmera.

4. Uso básico

■ Instruções do botão

Ligar: Quando a câmera estiver desligada, pressione o botão Power para ligá-la.

Ligar/desligar a touch screen: No modo de espera, pressione o botão Power para ligar ou desligar a touch screen.

Desligar: No modo de espera, pressione o botão Power por 2 segundos para desligar a câmera.

Iniciar o disparo: No modo de espera, pressione o botão do obturador uma vez para tirar uma foto ou iniciar uma gravação e, em seguida, novamente para parar. Quando a câmera estiver desligada, pressione o botão Power para iniciar o QuickCapture.

Mudar o modo de disparo: No modo de espera, pressione o botão Lente para alternar o modo de disparo.

Modo de disparo predefinido: Pressione o botão rápido para predefinir o modo de disparo.

Usando a Touch Screen

A tela principal do touch screen mostra o modo de disparo atual e as informações mostradas abaixo. As configurações dos parâmetros variam dependendo do modo.

Ao tocar na tela, o seguinte pode ser alcançado:

- Toque no ícone Alternar lente no canto inferior direito para alternar a lente para o modo 360 ou lente única.
- No modo 360, pressione e segure a touch screen para entrar na visualização de 360 ° e você pode deslizar para ajustar o ângulo de visão.
- Toque no ícone do modo de disparo abaixo para alternar o modo de disparo.
- Toque nos parâmetros de disparo abaixo para definir a resolução e a taxa de quadros. no modo de foto, você pode definir a resolução e a contagem regressiva de disparo; no modo de vídeo, você pode definir a resolução, a taxa de quadros e outros parâmetros.

Passando o dedo na tela, o seguinte pode ser alcançado:

- Deslize de cima para baixo na tela para abrir o menu de atalho.
- Deslize para a esquerda ou direita no centro da tela para alternar entre os modos de disparo.
- Deslize para a direita a partir da borda esquerda da tela para entrar no álbum.
- Deslize para a esquerda a partir da borda direita da tela para definir parâmetros como ISO e balanço de branco.

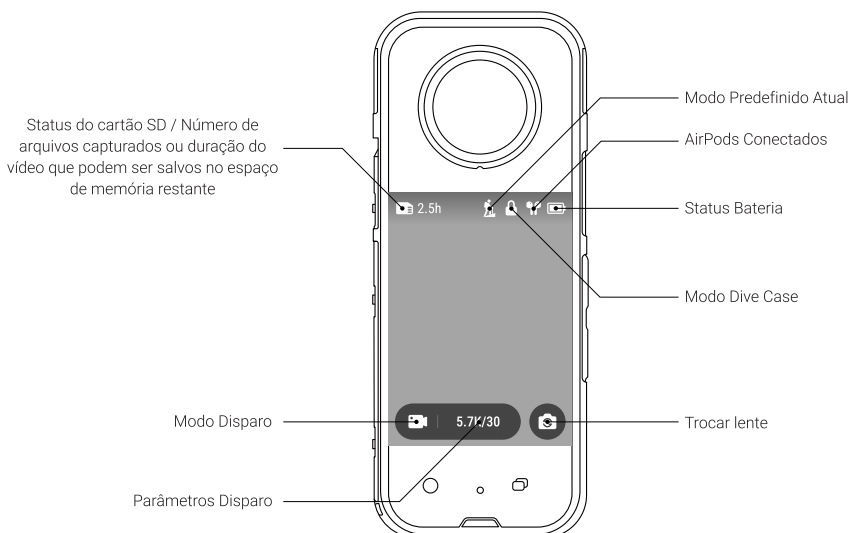

Menu Atalho

Som do prompt: toque para ligar/desligar o som do prompt..

Luz indicadora: Toque para ligar/desligar a luz indicadora.

Configuração Áudio: Toque para definir o modo de áudio para Foco de direção, Redução Ruído do Vento ou Estéreo.

Vibração: Toque para ligar/desligar a vibração.

QuickCapture: Toque para ativar/desativar o QuickCapture.

AirPods: toque para conectar-se aos AirPods.

Modo Dive Case: Toque para ativar/desativar o modo Dive Case. Com o Modo Dive Case ativado, a touch screen é desabilitada; Com o modo Dive Case desativado, a touch screen é habilitada.

Brilho: Toque para ajustar o brilho da touch screen.

Controle remoto Bluetooth: Toque para conectar ao controle remoto Bluetooth.

Lens Guards: Toque para aplicar efeitos de estabilização e costura para Lens Guards.

Configurações: Toque para entrar no menu de configurações para fazer ajustes.

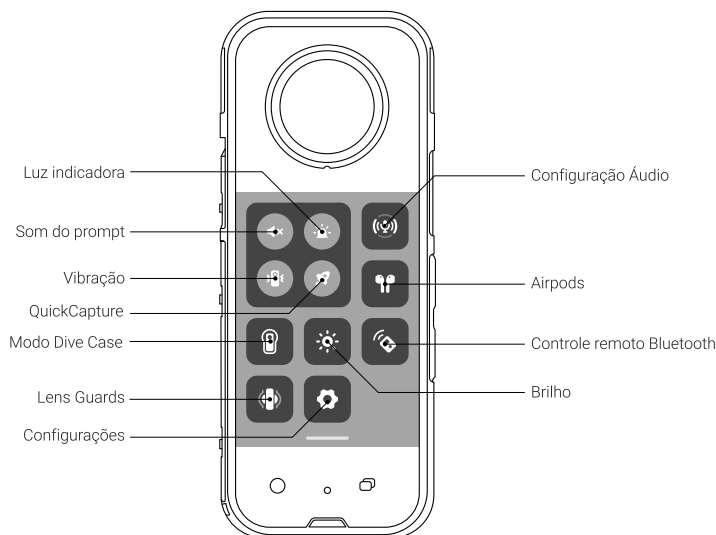

Mudar Modo Disparo

O modo de disparo pode ser alternado das duas maneiras a seguir:

- Toque no ícone do modo de disparo na parte inferior da tela
- Deslize para a esquerda ou direita a partir do centro da tela

No Modo 360, você pode usar os seguintes modos de disparo:

Foto, Vídeo, Vídeo HDR Ativo, Timelapse, TimeShift, Bullet Time, Gravação em Loop, Starlapse, Burst, Intervalo, HDR Photo.

No Modo Lente Única, você pode usar os seguintes modos de disparo:

Foto, Vídeo, Modo Me, Gravação em Loop.

Ajustar os parâmetros de disparo

Os parâmetros de disparo podem ser ajustados das seguintes maneiras:

- Toque nos parâmetros de disparo abaixo para definir a resolução ou a taxa de quadros; no modo de foto, você pode definir a resolução e a contagem regressiva de disparo; no modo de vídeo, você pode definir a resolução, a taxa de quadros e outros parâmetros.
- Deslize para a esquerda a partir da borda direita da tela para definir ISO, balanço de branco e outros parâmetros; no modo de foto, você pode definir parâmetros como cor, balanço de branco, exposição; no modo de vídeo, você pode definir cor, obturador, ISO, balanço de branco e outros parâmetros.

Modo 360

Modo Disparo	Proporção	Resolução/Taxa de Quadros	Tempo
Foto	2:1	72MP, 18MP	Contagem regressiva de disparo: Off/3s/5s/10s/15s
Vídeo	/	5.7K@30/25/24fps, 4K@60/30fps	/
Vídeo HDR Ativo	/	5.7K@30/25/24fps	/
Timelapse	/	8K@30/25/24fps, 5.7K@30/25/24fps	Intervalo: 0.5/1/2/5/10/30/60/120s
TimeShift	/	5.7K@30/25/24fps	/
Bullet Time	/	4K@120fps, 3K@180fps	/
Gravação em Loop	/	5.7K@30/25/24fps, 4K@60/30fps	Duração: 1/3/5/10/15/20/25/30 minutos
Starlapse	2:1	18MP	Contagem regressiva de disparo: Off
Burst	2:1	18MP	Contagem regressiva de disparo: Off/3s/5s/10s/15s
Intervalo	2:1	72MP, 18MP	Intervalo: 3/5/10/30/60/120s
Foto HDR	2:1	18MP	Contagem regressiva de disparo: Off/3s/5s/10s/15s

Modo Lente Única

Modo Disparo	Proporção	Resolução/Taxa de Quadros	Tempo	FOV
Foto	16:9, 1:1, 9:16	36MP, 9MP	Contagem regressiva de disparo: Off/3s/5s/10s/15s	UltraWide (UW) / Wide (W) / Linear (L)
Vídeo (FOV padrão): o FlowState pode ser aplicado na câmera sem ser exportado para o app ou Studio	16:9, 9:16	4K@30/25/24fps, 3.6K@60/50/30/25/24fps, 2.7K@60/50/30/25/24fps, 1080P@60/50/30/25/24fps	/	UltraWide (UW) / Wide (W) / Linear (L)
Vídeo (FOV+): FlowState, Aspect Ratio e Horizon Lock podem ser aplicados com o app ou o Studio	16:9, 9:16	2.7K@60/50/30/25/24fps, 1080P@60/50/30/25/24fps	/	MaxView (MAX) / UltraWide+ (UW) / ActionView+ (ACT) / Wide+ (W) / Linear+ (L)
Modo Me	16:9, 9:16	1080P@60/30fps	/	MaxView (MAX) / UltraWide (UW) / ActionView (ACT) / Wide (W) / Linear (L)
Gravação em loop (FOV padrão): o FlowState pode ser aplicado na câmera sem ser exportado para o app ou Studio	16:9, 9:16	4K@30/25/24fps, 3.6K@60/50/30/25/24fps, 2.7K@60/50/30/25/24fps, 1080P@60/50/30/25/24fps	Duração: 1/3/5/10/15/20/25/30 minutos	UltraWide (UW) / Wide (W) / Linear (L)
Gravação de Loop (FOV+): FlowState, Aspect Ratio e Horizon Lock podem ser aplicados com o app ou o Studio	16:9, 9:16	2.7K@60/50/30/25/24fps, 1080P@60/50/30/25/24fps	Duração: 1/3/5/10/15/20/25/30 minutos	MaxView (MAX) / UltraWide+ (UW) / ActionView+ (ACT) / Wide+ (W) / Linear+ (L)

5. Luzes indicadoras

Status Câmera	Status Luz Indicadora
Ligando	Azul sólido
Standby	Ciano sólido
Carregando quando a câmera está desligada	Vermelho sólido
Totalmente carregado quando a câmera está desligada	Desligado
Tirando Fotos	Desligado
Gravando Vídeos	Vermelho piscando
Modo U-disk	Ciano sólido
Atualizando firmware	Azul piscando lentamente
Erro de armazenamento	Amarelo piscando
X3 precisa esfriar	Amarelo piscando rápido

Nota: A luz indicadora pode ser desligada no menu de atalho da câmera.

6. Conectar a um Telefone

Conecte o X3 ao seu telefone por meio do app Insta360 para visualizar sua foto, controlar a gravação, reproduzir imagens e muito mais.

Passos:

1. Ative o Wi-Fi e o Bluetooth no seu telefone.
2. Ligue o X3.
3. Abra o aplicativo Insta360 e toque no ícone amarelo da câmera na parte inferior da página.
4. Aqui você deve ver sua câmera listada. O nome da sua câmera é "X3 *****" por padrão, onde ***** são os últimos seis dígitos do número de série na caixa da sua câmera.
5. Se estiver conectando pela primeira vez, um prompt aparecerá no aplicativo e você precisará confirmar a conexão na touch screen da câmera.
6. Se não funcionar, vá para as configurações de WiFi do telefone e procure seu X3. Toque para conectar e retorne ao app.

Após a conexão, você poderá acessar muitas funções, como visualização de WiFi, disparo remoto, reprodução, download e exportação de imagens.

Nota: A distância efetiva de transmissão WiFi da câmera (sem interferência e sem obstrução) é de 10 metros. A distância de transmissão efetiva varia de acordo com os diferentes cenários de uso.

7. Atualização Firmware

Antes de atualizar, certifique-se de que o X3 tenha pelo menos 10% de bateria restante.

Atualizar via PC:

1. Visite https://www.insta360.com/download/insta360-x3?r_from=%2Ffen-us%2Fcamera%2Ffirmwareupdate para baixar o firmware mais recente para o seu PC.
2. Conecte o X3 a um computador através do cabo Type-C oficial, então o computador pode acessar diretamente os arquivos no X3.
3. Copie o arquivo Insta360X3FW.bin diretamente para o seu X3, em vez de para uma pasta específica no cartão microSD do X3. Nota: certifique-se de excluir o arquivo bin do firmware antigo e mantenha o nome do arquivo do firmware recém-baixado inalterado. Caso contrário, o sistema pode não conseguir identificar o novo firmware, o que causará problemas durante a atualização.
4. Desconecte o X3 do computador e pressione o botão liga/desliga para ligar a câmera.
5. O X3 verificará o firmware e atualizará automaticamente. O indicador piscará em azul durante a atualização.
6. O X3 será reiniciado automaticamente assim que a atualização for concluída.
7. Após a conclusão de todas as atualizações, deslize para baixo na touch screen da câmera para acessar o menu de atalho e vá para [Configurações] > [Informações da câmera] para verificar a versão do firmware.

Atualize pelo app Insta360:

1. Conecte o X3 ao seu telefone através do app Insta360.
2. Quando você precisar de uma atualização, o aplicativo fornecerá um aviso de atualização e, em seguida, clicará em 'Baixar'.
3. Após o download, siga as instruções na tela para conectar-se novamente ao X3 e carregar o firmware.
4. Após o upload, o X3 começará a atualizar automaticamente. O indicador piscará em azul durante a atualização e a câmera reiniciará automaticamente assim que a atualização for concluída.
5. Após a conclusão de todas as atualizações, deslize para baixo na touch screen do X3 para acessar o menu de atalho e vá para [Configurações] > [Informações da câmera] para verificar a versão do firmware.

8. Calibração do giroscópio

Execute a calibração giroscópica para X3 para garantir uma estabilização precisa para suas fotos.

Passos

1. Ligue o X3.
2. Deslize para baixo para entrar no menu de atalho, toque no ícone [Configurações] e selecione [Calibração do giroscópio].
3. Siga as instruções na tela e coloque o X3 verticalmente em uma superfície plana. A luz indicadora piscará em verde e azul durante a calibração.

1. Названия Деталей

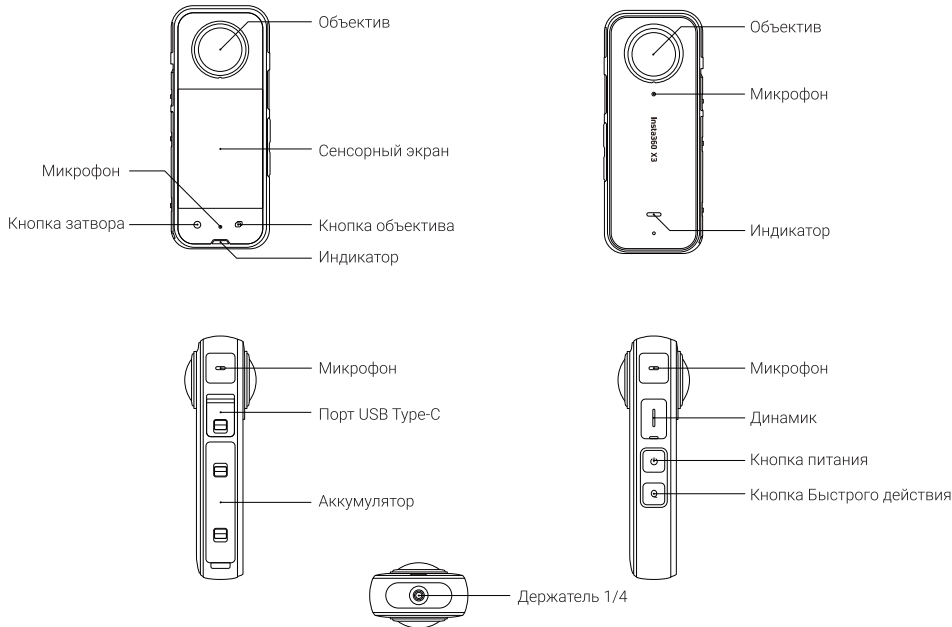

2. Перед Началом Работы

- 1 Убедитесь, что батарея полностью заряжена. Пожалуйста, подключите прилагаемый зарядный кабель к камере X3 в случае низкого заряда или полного разряда аккумулятора.

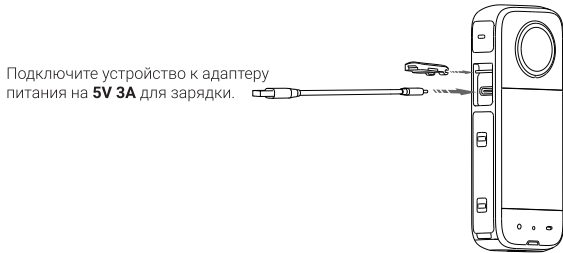

Примечание:

Вы также можете использовать официальный Хаб для Быстрой Зарядки Insta360 X3 (продается отдельно).

- 2 Вставление карты **Micro SD**: извлеките аккумулятор, а затем вставьте SD-карту (этикеткой наружу к сенсорному экрану).

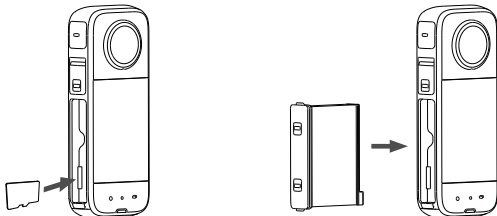

Примечание:

1. Для обеспечения нормальной записи, используйте карты microSD формата exFAT и классов скорости UHS-I и V30. Максимально поддерживаемый объем накопителя - 1 ТБ.
2. Убедитесь, что зажим закрывает оранжевые индикаторные метки, чтобы не нарушать гидроизоляцию.

3. Активация

X3 необходимо активировать перед использованием. Перед активацией убедитесь, что:

- 1) Заряд батареи X3 не менее 10%.
- 2) Ваш телефон подключен к Интернету.

Шаги:

- 1 Введите «Insta360» в App Store или Google Play Store, чтобы загрузить приложение Insta360.
- 2 Нажмите кнопку питания, чтобы включить X3.
- 3 Откройте приложение Insta360, затем коснитесь желтого значка камеры внизу страницы. Выберите устройство, к которому хотите подключиться, во всплывающем окне, затем следуйте инструкциям на экране, чтобы завершить подключение. Имя вашей камеры по умолчанию – «X3 *****», где ***** – это последние шесть цифр серийного номера на коробке, в которой поставлялась ваша X3. **При первом подключении к X3 вам потребуется подтвердить его на экране камеры.**
- 4 После успешного подключения камеры приложение предложит обновить прошивку, если доступна новая версия. Следуйте инструкциям на экране, чтобы обновить прошивку. После обновления следуйте инструкциям приложения, чтобы активировать камеру.

4. Основы

■ Инструкции по функциям кнопок

Включение: Когда камера выключена, нажмите Кнопку Питания, чтобы включить ее.

Включение/выключение сенсорного экрана: В режиме ожидания нажмите Кнопку Питания, чтобы включить или выключить сенсорный экран.

Выключение: В режиме ожидания зажмите Кнопку Питания на 2 секунды, чтобы выключить камеру.

Начало съемки: В режиме ожидания нажмите Кнопку Затвора один раз, чтобы сделать снимок или начать запись, а затем еще раз, чтобы остановить. Когда камера выключена, нажмите кнопку питания, чтобы запустить режим QuickCapture.

Переключение режима съемки: В режиме ожидания нажмите Кнопку Объектива, чтобы переключить режим съемки.

Создание пресетов съемки: Нажмите кнопку Быстрого Доступа, чтобы сохранить установленный режим съемки.

Использование Сенсорного Экрана

На основном дисплее сенсорного экрана отображается текущий режим съемки и информация, показанная ниже. Настройки параметров различаются в зависимости от режима.

Нажав на экран, можно добиться следующего:

- Коснитесь значка «Переключить объектив» в правом нижнем углу, чтобы переключить объектив в Режим 360° или на Однообъективный.
- В режиме 360 нажмите и удерживайте палец сенсорном экране, чтобы войти в режим предпросмотра в 360°, так же вы можете провести пальцем, чтобы выставить угол обзора.
- Коснитесь значка режима съемки ниже, чтобы переключить режим съемки.
- Коснитесь параметров съемки ниже, чтобы установить разрешение и частоту кадров. в фоторежиме можно установить разрешение и таймер; в режиме видео можно установить разрешение, частоту кадров и другие параметры.

Проводя по экрану, можно добиться следующего:

- Проведите вниз от верхней части экрана, чтобы открыть Контекстное меню.
- Проведите влево или вправо по центру экрана, чтобы переключать режимы съемки.
- Проведите вправо от левого края экрана, чтобы перейти в альбом.
- Проведите влево от правого края экрана, чтобы установить такие параметры, как ISO и баланс белого.

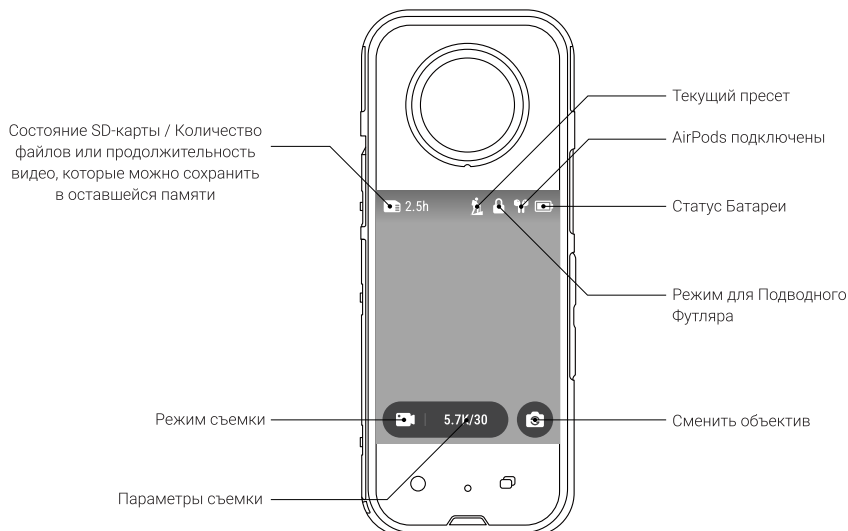

Контекстное меню

Звук подсказки: Коснитесь, чтобы вкл/выкл звук подсказки.

Световой индикатор: Коснитесь, чтобы вкл/выкл индикатор.

Настройка звука: Коснитесь, чтобы установить аудиорежим на Направленную Фокусировку, Подавление шума ветра или Стерео.

Вибрация: Нажмите, чтобы вкл/выкл вибрацию.

QuickCapture: Нажмите, чтобы включить/выключить QuickCapture.

AirPods: нажмите, чтобы подключиться к AirPods.

Режим для Подводного Футляра: коснитесь, чтобы вкл/выкл режим для Подводного Футляра. В режиме для Подводного Футляра сенсорный экран отключен; Если режим для Подводного Футляра выключен, сенсорный экран будет включен.

Яркость: Коснитесь, чтобы отрегулировать яркость сенсорного экрана.

Пульт Bluetooth: Коснитесь, чтобы подключиться к пульту Bluetooth.

Защитные линзы: Коснитесь, чтобы применить эффекты стабилизации и сшивки для Защитных линзы.

Настройки: Коснитесь, чтобы войти в меню настроек и внести изменения.

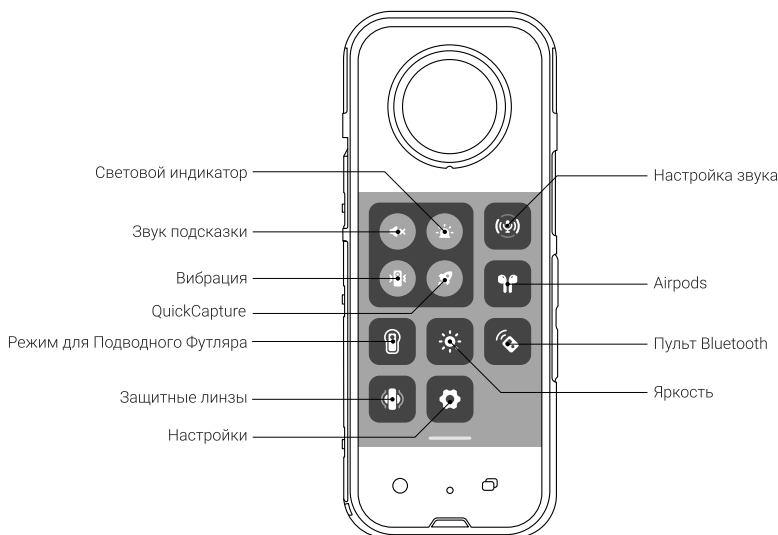

Смена Режимы съемки

Режим съемки можно переключать двумя способами:

- Коснитесь значка режима съемки в нижней части экрана
- Проведите влево или вправо от центра экрана

В режиме 360° можно использовать следующие режимы съемки:

Фото, Видео, Active HDR-видео, Timelapse, TimeShift, Bullet Time, Циклическая запись, Starlapse, Серийная съемка, Интервальная съемка, HDR-фото.

В режиме одного объектива вы можете использовать следующие режимы съемки:

Фото, Видео, Режим Я, Циклическая запись.

Настройка параметров съемки

Параметры съемки можно настроить следующими способами:

- Коснитесь параметров съемки ниже, чтобы установить разрешение или частоту кадров; в фоторежиме можно установить разрешение и таймер; в режиме видео можно установить разрешение, частоту кадров и другие параметры.
- Проведите влево от правого края экрана, чтобы установить ISO, баланс белого и другие параметры; в фоторежиме можно задать такие параметры, как цвет, баланс белого, экспозиция; в режиме видео вы можете установить цвет, выдержку, ISO, баланс белого и другие параметры.

Режим 360

Режим съемки	Соотношение	Разрешение/Частота кадров	Время
Фото	2:1	72МП, 18МП	Таймер съемки: Выкл./3с/5с/10с/15с
Видео	/	5,7К при 30/25/24к/сек, 4К при 60/30к/сек	/
Видео Active HDR	/	5,7К при 30/25/24к/сек	/
Timelapse	/	8К при 30/25/24к/сек, 5,7К при 30/25/24к/сек	Интервал: 0.5/1/2/5/10/30/60/120с
TimeShift	/	5,7К при 30/25/24к/сек	/
Bullet Time	/	4К при 120к/сек, 3К при 180к/сек	/
Циклическая запись	/	5,7К при 30/25/24к/сек, 4К при 60/30к/сек	Продолжительность: 1/3/5/10/15/20/25/30 мин.
Starlapse	2:1	18МП	Таймер съемки: Выкл.
Серия	2:1	18МП	Таймер съемки: Выкл./3с/5с/10с/15с
Интервальная съемка	2:1	72МП, 18МП	Интервал: 3/5/10/30/60/120с
HDR фото	2:1	18МП	Таймер съемки: Выкл./3с/5с/10с/15с

Режим съемки	Соотношение	Разрешение/Частота кадров	Время	FOV (Поле зрения)
Фото	16:9, 1:1, 9:16	36МП, 9МП	Таймер съемки: Выкл./3с/5с/10с/15с	Сверхширокий (UW) / Широкий(W) / Линейный (L)
Видео (FOV по умолчанию): Функцию FlowState можно применять в камере без экспорта в приложение или Studio	16:9, 9:16	4K при 30/25/24к/сек, 3.6K при 60/50/30/25/24к/сек, 2.7K при 60/50/30/25/24к/сек, 1080P при 60/50/30/25/24к/сек	/	Сверхширокий (UW) / Широкий(W) / Линейный (L)
Видео (FOV+): FlowState, Соотношение Сторон и Horizon Lock можно применять с помощью приложения или Studio.	16:9, 9:16	2.7K при 60/50/30/25/24к/сек, 1080P при 60/50/30/25/24к/сек	/	MaxView (MAX) / Сверхширокий+ (UW) / ActionView+ (ACT) / Широкий+ (W) / Линейный+ (L)
Режим Я	16:9, 9:16	1080P при 60/30к/сек	/	MaxView (MAX) / Сверхширокий (UW) / ActionView (ACT) / Широкий (W) / Линейный (L)
Циклическая запись (FOV по умолчанию): FlowState можно применять в камере без экспорта в приложение или Studio.	16:9, 9:16	4K при 30/25/24к/сек, 3.6K при 60/50/30/25/24к/сек, 2.7K при 60/50/30/25/24к/сек, 1080P при 60/50/30/25/24к/сек	Продолжительность: 1/3/5/10/15/20/25/30мин	Сверхширокий (UW) / Широкий(W) / Линейный (L)
Loop Recording (FOV+): FlowState, Aspect Ratio, and Horizon Lock can be applied with the app or Studio	16:9, 9:16	2.7K@60/50/30/25/24fps, 1080P@60/50/30/25/24fps	Продолжительность: 1/3/5/10/15/20/25/30мин	MaxView (MAX) / Сверхширокий+ (UW) / ActionView+ (ACT) / Широкий+ (W) / Линейный+ (L)

5. Световые индикаторы

Статус камеры	Состояния Светового индикатора
Включение	Постоянный синий
Режим ожидания	Постоянный голубой
Зарядка при выключенной камере	Постоянный красный
Полностью заряжена, в выключенном режиме	Выключено
Фотосъемка	Выключено
Запись видео	Мигающий красный
U-дисковый режим	Постоянный голубой
Обновление прошивки	Медленно мигающий синий
Ошибка накопителя	Мигающий желтый
X3 нужно остыть	Быстро-мигающий желтый

Примечание: Световой индикатор можно отключить в контекстном меню камеры.

6. Подключение к телефону

Подключите X3 к телефону через приложение Insta360, чтобы осуществлять предварительный просмотр кадров, управлять съемкой, воспроизводить отснятый материал и т. д.

Шаги:

- 1 Включите Wi-Fi и Bluetooth на телефоне.
- 2 Включите X3.
- 3 Откройте приложение Insta360 и коснитесь желтого значка камеры внизу страницы.
- 4 Здесь вы должны увидеть свою камеру в списке. Имя вашей камеры по умолчанию «X3 *****», где ***** — это последние шесть цифр серийного номера на коробке, в которой поставляется ваша камера.
- 5 При первом подключении в приложении появится подсказка, и вам нужно будет подтвердить подключение на сенсорном экране камеры.
- 6 Если вышеуказанное не работает, перейдите в настройки Wi-Fi телефона и найдите свою X3. Нажмите, чтобы подключиться, затем вернитесь в приложение.

После подключения вы сможете получить доступ ко многим функциям, таким как предварительный просмотр через WiFi, Удаленная съемка, Воспроизведение, загрузка и экспорт отснятого материала.

Примечание: Эффективное расстояние передачи WiFi камеры (без помех и препятствий) составляет 10 метров. Эффективное расстояние передачи будет варьироваться в зависимости от различных сценариев использования.

7. Обновление прошивки

Перед обновлением убедитесь, что в X3 осталось не менее 10% заряда батареи.

Обновление через ПК:

1. Посетите https://www.insta360.com/download/insta360-x3?r_from=%2F%3F2Fen-us%2Fcamera%2Ffirmwareupdate чтобы загрузить последнюю версию микропрограммы на свой компьютер.
2. Подключите X3 к компьютеру через официальный кабель Type-C, после чего компьютер сможет напрямую работать с файлами на X3.
3. Скопируйте файл Insta360X3FW.bin непосредственно на X3, а не в определенную папку на карте microSD X3. Примечание: убедитесь, что вы удалили bin-файл старой прошивки и сохранили имя файла только что загруженной прошивки без изменений. В противном случае система может не определить новую прошивку, что вызовет проблемы при обновлении.
4. Отключите X3 от компьютера и нажмите кнопку питания, чтобы включить камеру.
5. X3 автоматически проверит прошивку и обновит ее. Во время обновления индикатор будет мигать синим цветом.
6. X3 автоматически перезапустится после завершения обновления.
7. После завершения всех обновлений проведите вниз по сенсорному экрану камеры, чтобы открыть контекстное меню, затем перейдите в [Настройки] > [Информация о камере], чтобы проверить версию прошивки.

Обновление через приложение Insta360:

1. Подключите X3 к телефону через приложение Insta360.
2. Когда нужно будет обновиться, приложение уведомит вас об этом, а вам нужно будет нажать «Загрузить».
3. После загрузки, следуйте инструкциям на экране, чтобы снова подключиться к X3 и загрузить прошивку.
4. После загрузки, X3 начнет обновление автоматически. Во время обновления индикатор будет мигать синим цветом, а после завершения обновления камера автоматически перезапустится.
5. После завершения всех обновлений проведите вниз по сенсорному экрану X3, чтобы открыть контекстное меню, затем перейдите в [Настройки] > [Информация о камере], чтобы проверить версию прошивки.

8. Калибровка Гироскопа

Выполните гироскопическую калибровку для X3, чтобы обеспечить полноценную стабилизацию.

Шаги

1. Включите X3.
2. Проведите вниз, чтобы войти в контекстное меню, коснитесь значка [Настройки], затем выберите [Калибровка гироскопа].
3. Следуйте инструкциям на экране и поставьте X3 на плоскую поверхность в вертикальном положении. Во время калибровки индикатор будет мигать зеленым и синим цветом.

1. 各部の名称

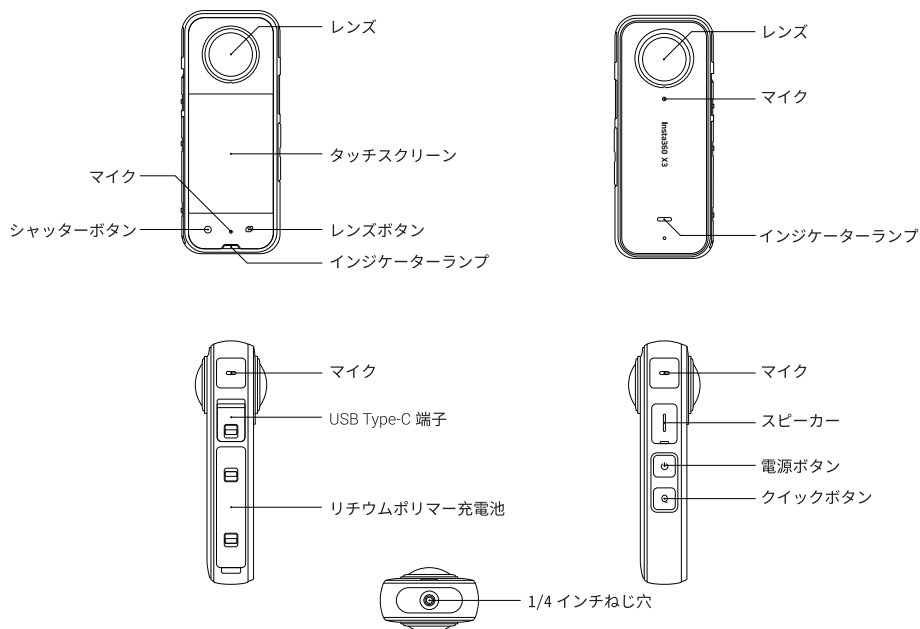

2. 撮影を始める前に

- ① バッテリーが完全に充電されていることを確認します。バッテリー残量が少ない場合は同梱の充電ケーブルを X3 に接続して充電します。

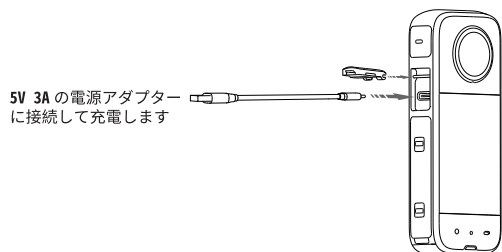

注意:
純正 Insta360 X3 高速充電ハブ (別売り) も使用できます。

- ② microSD カードの挿入: バッテリーを取り外してから microSD カードを (印刷面がタッチスクリーンの側になるようにして) 挿入します。

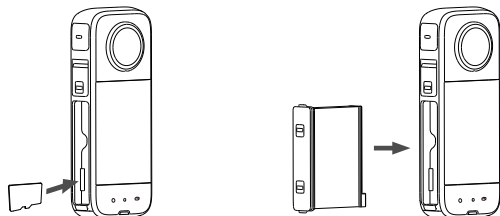

注意:
1. 正常に録画できるようにするため、スピードクラス UHS-I、V30 で、exFAT 形式でフォーマットした microSD カードを使用してください。サポートする最大容量は 1TB です。
2. 防水性能を損なわないようにするため、オレンジ色のマークが留め具で隠れることを確認します。

3. アクティベーション

X3 を使用する前にアクティベーションする必要があります。アクティベーション前に以下の点を確認してください:

- 1) X3 のバッテリー残量が 10% 以上あること。
- 2) スマートフォンがインターネットに接続していること。

手順:

- ① App Store または Google Play Store で「Insta360」を検索し、Insta360 アプリをダウンロードします。
- ② 電源ボタンを押して X3 を起動します。
- ③ Insta360 アプリを起動し、ページ下部にある黄色のカメラアイコンをタップします。ポップアップウィンドウに表示される端末から接続先を選択し、画面の指示に従って接続します。カメラ名はデフォルトで「X3 *****」です。「*****」の部分は X3 の箱に記載されているシリアル番号の末尾 6 桁です。X3 に初めて接続する際は、カメラのタッチスクリーンで接続を承認する必要があります。
- ④ カメラと接続した後、ファームウェアの最新版が利用可能な場合はアプリが更新の通知を表示します。この場合、画面の指示に従ってファームウェアを更新してください。更新後はアプリの指示に従ってカメラをアクティベーションしてください。

4. 基本的な使い方

■ ボタンの操作

電源オン: カメラの電源がオフの状態では電源ボタンを押すと起動します。

タッチスクリーンのオン/オフ: スタンバイモードで電源ボタンを押すとタッチスクリーンが点灯または消灯します。

電源オフ: スタンバイモードで電源ボタンを 2 秒以上押すとカメラの電源が切れます。

撮影開始: スタンバイモードでシャッターボタンを一回押すと写真を撮影または録画を開始し、もう一度押すと録画を停止します。カメラの電源がオフの状態では電源ボタンを押すとクイックキャプチャを開始します。

撮影モードの切り替え: スタンバイモードでレンズボタンを押すと撮影モードを切り替えます。

撮影モードのプリセット: クイックボタンを押すと撮影モードがプリセットされます。

■ タッチスクリーンの操作

タッチスクリーンのメイン画面には現在の撮影モードと、以下に示す情報が表示されます。パラメータ設定はモードによって異なります。

画面をタップすることによって以下の操作ができます：

- ・ 右下隅のレンズ切り替えアイコンをタップするとレンズを 360 度モードとシングルレンズモードで切り替えます。
- ・ 360 度モードでタッチスクリーンを長押しすると 360 度プレビューモードになり、スワイプしてアングルを変更できます。
- ・ 下にある撮影モードアイコンをタップすると撮影モードが切り替えられます。
- ・ 下にある撮影パラメータをタップすると解像度とフレームレートを設定できます。写真モードでは解像度とタイマー撮影が設定できます。動画モードでは解像度、フレームレート、その他のパラメータが設定できます。

画面をスワイプすると以下の操作ができます：

- ・ 画面上から下にスワイプするとショートカットメニューが表示されます。
- ・ 画面中央から左または右にスワイプすると撮影モードが切り替えられます。
- ・ 画面左端から右にスワイプするとアルバムが表示されます。
- ・ 画面右端から左にスワイプすると ISO 感度やホワイトバランスなどのパラメータが設定できます。

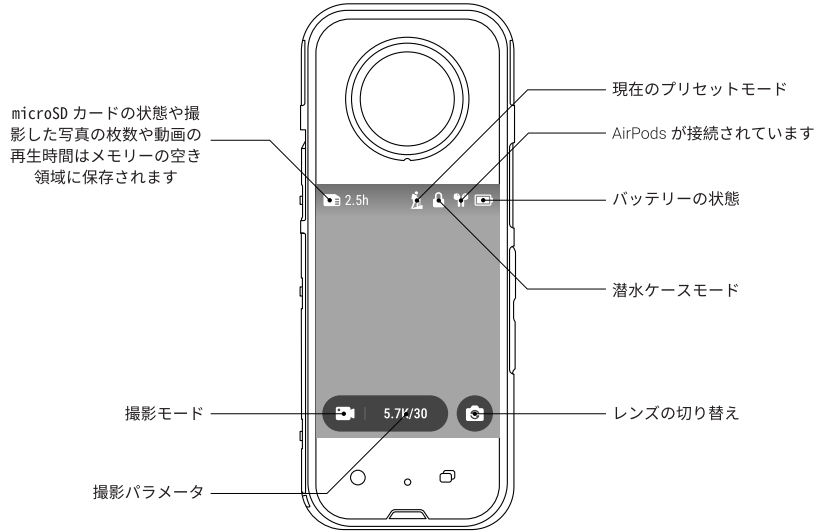

■ ショートカットメニュー

通知音： タップして通知音の有効 / 無効を切り替えます。

インジケータランプ： タップしてインジケータランプのオン / オフを切り替えます。

オーディオ設定： タップして音声モードを方向性強調、風切り音低減、またはステレオに設定します。

振動通知： タップして振動通知の有効 / 無効を切り替えます。

クイックキャプチャー： タップしてクイックキャプチャーの有効 / 無効を切り替えます。

AirPods： タップすると AirPods に接続します。

潜水ケースモード： タップして潜水ケースモードの有効 / 無効を切り替えます。潜水ケースモードを有効にするとタッチスクリーンは無効になり、潜水ケースモードを無効にするとタッチスクリーンは有効になります。

明るさ： タップしてタッチスクリーンの明るさを調節します。

Bluetooth リモコン： タップすると Bluetooth リモコンに接続します。

レンズ保護フィルター： タップするとレンズ保護フィルター用の手ブレ補正とステッチングが適用されます。

設定： タップすると設定メニューから調節できます。

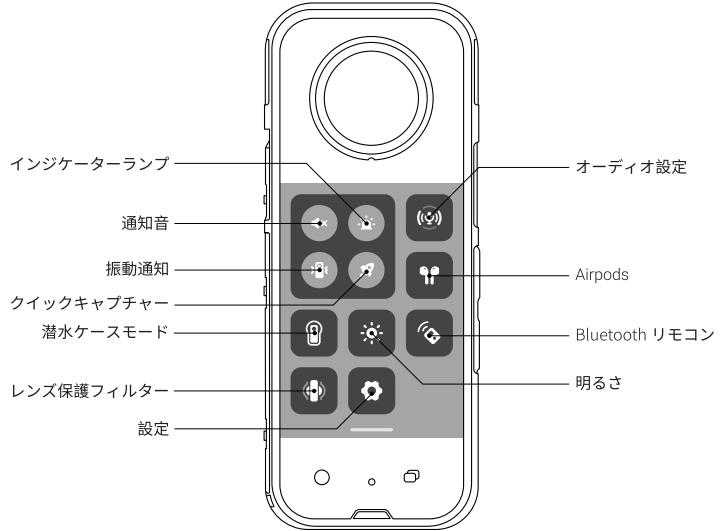

■ 撮影モードの切り替え

撮影モードは以下の 2 通りの方法で切り替えられます：

- ・ 画面下にある撮影モードアイコンをタップ
- ・ 画面中央から左または右にスワイプ

360 度モードでは以下の撮影モードが使用できます：

写真、動画、アクティブ HDR 動画、タイムラプス、タイムシフト、パレットタイム、ループ録画、スターラプス、バースト、インターバル、HDR 写真

シングルレンズモードでは以下の撮影モードが使用できます：

写真、動画、ミーモード、ループ録画

■ 撮影パラメータの設定

撮影パラメータは以下の方法で設定できます：

- ・ 下にある撮影パラメータをタップすると解像度とフレームレートが設定できます。写真モードでは解像度とタイマー撮影が設定できます。動画モードでは解像度、フレームレート、その他のパラメータが設定できます。
- ・ 画面右端から左にスワイプすると ISO 感度やホワイトバランス、その他のパラメータが設定できます。写真モードでは色、ホワイトバランス、露出などのパラメータが設定できます。動画モードでは色、シャッター速度、ISO 感度、ホワイトバランス、その他のパラメータが設定できます。

360 度モード

撮影モード	アスペクト比	解像度 / フレームレート	時間
写真	2:1	7200 万画素, 1800 万画素	タイマー撮影: オフ / 3 秒 / 5 秒 / 10 秒 / 15 秒
動画	/	5.7K@30/25/24fps, 4K@60/30fps	/
アクティブ HDR 動画	/	5.7K@30/25/24fps	/
タイムラプス	/	8K@30/25/24fps, 5.7K@30/25/24fps	インターバル時間: 0.5/1/2/5/10/30/60/120 秒
タイムシフト	/	5.7K@30/25/24fps	/
パレットタイム	/	4K@120fps, 3K@180fps	/
ループ録画	/	5.7K@30/25/24fps, 4K@60/30fps	撮影時間: 1/3/5/10/15/20/25/30 分
スターラプス	2:1	1800 万画素	タイマー撮影: オフ
バースト	2:1	1800 万画素	タイマー撮影: オフ / 3 秒 / 5 秒 / 10 秒 / 15 秒
インターバル	2:1	7200 万画素, 1800 万画素	インターバル時間: 3/5/10/30/60/120 秒
HDR 写真	2:1	1800 万画素	タイマー撮影: オフ / 3 秒 / 5 秒 / 10 秒 / 15 秒

撮影モード	アスペクト比	解像度 / フレームレート	時間	FOV
写真	16:9, 1:1, 9:16	3600 万画素, 900 万画素	タイマー撮影: オフ / 3 秒 / 5 秒 / 10 秒 / 15 秒	超広角 (UW) / 広角 (W) / リニア (L)
動画 (デフォルト FOV): FlowState 手ブレ補正は Insta360 アプリや Studio に書き出しすることなくカメラ内で適用できます	16:9, 9:16	4K@30/25/24fps, 3.6K@60/50/30/25/24fps, 2.7K@60/50/30/25/24fps, 1080P@60/50/30/25/24fps	/	超広角 (UW) / 広角 (W) / リニア (L)
動画 (FOV+): FlowState 手ブレ補正、アスペクト比、水平維持は Insta360 アプリまたは Studio で適用できます	16:9, 9:16	2.7K@60/50/30/25/24fps, 1080P@60/50/30/25/24fps	/	Max 広角 (MAX) / 超広角 + (UW) / アクション 広角 + (ACT) / 広角 + (W) / リニア + (L)
ミーモード	16:9, 9:16	1080P@60/30fps	/	Max 広角 (MAX) / 超広角 + (UW) / アクション 広角 + (ACT) / 広角 + (W) / リニア + (L)
ループ録画 (デフォルト FOV): FlowState 手ブレ補正は Insta360 アプリや Studio に書き出しすることなくカメラ内で適用できます	16:9, 9:16	4K@30/25/24fps, 3.6K@60/50/30/25/24fps, 2.7K@60/50/30/25/24fps, 1080P@60/50/30/25/24fps	インターバル時間: 1/3/5/10/15/20/25/30 分	超広角 (UW) / 広角 (W) / リニア (L)
ループ録画 (FOV+): FlowState 手ブレ補正、アスペクト比、水平維持は Insta360 アプリまたは Studio で適用できます	16:9, 9:16	2.7K@60/50/30/25/24fps, 1080P@60/50/30/25/24fps	インターバル時間: 1/3/5/10/15/20/25/30 分	Max 広角 (MAX) / 超広角 + (UW) / アクション 広角 + (ACT) / 広角 + (W) / リニア + (L)

5. 状態インジケータ

カメラの状態	インジケータランプの状態
電源オン	青色点灯
スタンバイ	青緑色点灯
充電中 (カメラの電源オフ時)	赤色点灯
充電完了 (カメラの電源オフ時)	オフ
写真撮影中	オフ
動画録画中	赤色点滅
U-Disk モード	青緑色点灯
ファームウェア更新中	青色点滅 (低速)
ストレージエラー	黄色点滅
X3 の温度を下げる必要があります	黄色点滅 (高速)

注意: インジケータランプはカメラのショートカットメニューで無効にすることができます。

6. スマートフォンへの接続

Insta360 アプリを使って X3 をスマートフォンに接続すると、プレビューや撮影操作、撮影した映像の再生などができます。

手順:

1. スマートフォンの WiFi と Bluetooth を有効にします。
2. X3 を起動します。
3. Insta360 アプリを起動し、ページ下部にある黄色のカメラアイコンをタップします。
4. お持ちのカメラが表示されます。カメラ名はデフォルトで「X3 *****」です。「*****」の部分は X3 の箱に記載されているシリアル番号の末尾 6 桁です。
5. X3 に初めて接続する際はアプリに通知が表示されるので、カメラのタッチスクリーンで接続を承認する必要があります。
6. 上記手順で接続できない場合はスマートフォンの WiFi 設定で X3 を検索します。タップして接続し、アプリに戻ります。

接続後は WiFi プレビューやリモコン撮影、再生、撮影した映像のダウンロードやエクスポートなど、多くの機能が利用できるようになります。

注意: カメラ WiFi の到達可能距離は遮蔽物のない環境下で 10 メートルです。到達距離は使用状況により異なります。

7. ファームウェア更新

更新前に X3 のバッテリー残量が 10% 以上あることを確認します。

PC 経由での更新:

1. https://www.insta360.com/download/insta360-x3?r_from=%2F%2Ffen-us%2Fcamera%2Ffirmwareupdate にアクセスして最新ファームウェアを PC にダウンロードします。
2. 純正 Type-C ケーブルを使って X3 をコンピュータに接続すると、コンピュータから直接 X3 上のファイルにアクセスできるようになります。
3. Insta360X3FW.bin ファイルを X3 のルートフォルダに直接コピーします。注意: 古いファームウェアファイルはあらかじめ削除しておきます。新しくダウンロードしたファームウェアのファイル名は変更しないでください。ファイル名を変更すると、システムが新しいファームウェアを特定できず更新時に問題が発生する原因となります。
4. X3 とコンピュータの接続を解除し、電源ボタンを押して X3 を起動します。X3 はファームウェアを確認して自動的に更新を開始します。更新中はインジケータランプが青色で点滅します。更新が完了すると X3 は自動的に再起動します。
5. 更新がすべて完了したら、X3 のタッチスクリーンを下にスワイプしてショートカットメニューを表示し、[設定] > [カメラ情報] でファームウェアのバージョンを確認します。

Insta360 アプリ経由での更新:

1. X3 とスマートフォンを Insta360 アプリ経由で接続します。
2. 更新可能な場合はアプリが通知するので、「ダウンロード」をタップします。
3. ダウンロードが完了したら画面の指示に従ってスマートフォンを X3 に接続し、ファームウェアをアップロードします。
4. アップロードが完了すると X3 は自動的に更新処理を開始します。更新中はインジケータランプが青色点滅します。更新が完了すると X3 は自動的に再起動します。
5. 更新がすべて完了したら、X3 のタッチスクリーンを下にスワイプしてショートカットメニューを表示し、[設定] > [カメラ情報] でファームウェアのバージョンを確認します。

8. ジャイロ校正

X3 のジャイロを補正することで手ブレ補正の精度が向上します。

手順

1. X3 を起動します。
2. 下にスワイプしてショートカットメニューを表示し、[設定] アイコンをタップして [ジャイロ校正] を選択します。
3. 画面の指示に従い、X3 を平らな面に垂直に置きます。
4. 校正中はインジケータランプが緑色と青色で点滅します。

1. 구성 설명

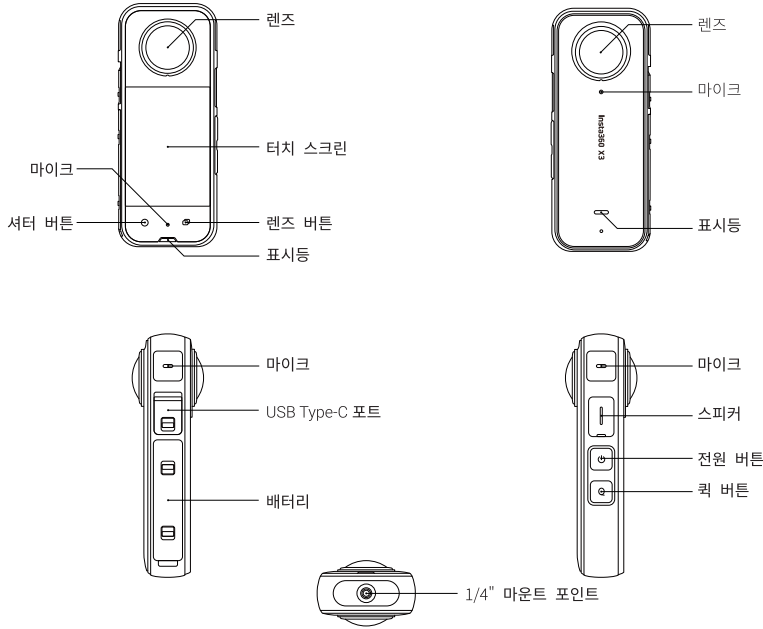

2. 사용 전 주의사항

❶ 배터리가 완전히 충전되었는지 확인하십시오. 배터리가 부족하거나 방전된 경우 내장된 충전 케이블을 X3에 연결하십시오.

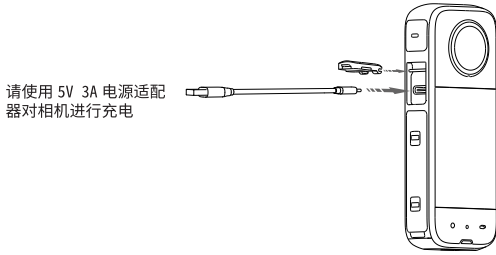

주의사항:
공식 Insta360 X3 레속 충전 허브 (별도 판매) 를 사용할 수도 있습니다 .

❷ Micro SD 카드 삽입 : 배터리를 분리한 다음 SD 카드를 삽입하십시오 (라벨이 터치 스크린을 향한 바깥쪽을 향해야 합니다).

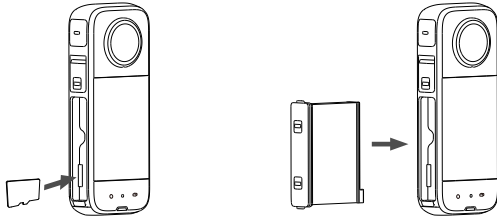

주의사항:
1. 정상적인 녹화를 위해 속도 클래스 UHS-I 및 V30의 exFAT 형식 microSD 카드를 사용하십시오. 최대 지원 저장 공간은 1TB입니다.
2. 주황색 표시가 래치로 덮여 있는지 확인하여 방수가 영향을 받지 않도록 하십시오.

3. 활성화

사용하기 전 X3를 활성화 하십시오. 활성화 전 확인해야 할 사항 :

- 1) X3 배터리 잔량이 10% 이상이어야 합니다.
- 2) 스마트폰이 인터넷에 연결되어 있어야 합니다.

절차 :

- ❶ 앱 스토어 또는 구글 플레이 스토어에서 "Insta360"을 검색하여 Insta360 앱을 다운로드하십시오. 카메라명의 기본값은 "X3 *****"입니다. 여기에서 *****는 X3 상자에 있는 시리얼 넘버 마지막 6자리입니다.
- ❷ 전원 버튼을 눌러 X3를 켜십시오.
- ❸ Insta360 앱을 열어 페이지 하단의 노란색 카메라 아이콘을 누르십시오. 팝업창에서 연결할 기기를 선택한 후, 화면 안내에 따라 연결을 완료하십시오. X3에 처음 연결 시 카메라 화면에서 연결을 확인해야 합니다.
- ❹ 카메라를 성공적으로 연결 후, 최신 버전의 펌웨어가 있을 경우 업데이트 알림창이 자동으로 뜨게 됩니다. 화면 지시에 따라 펌웨어를 업데이트하십시오. 업데이트 후 앱 안내에 따라 카메라를 활성화하십시오.

4. 기본 사용

■ 버튼 사용법

- 전원 켜기 : 카메라의 전원이 꺼지면 전원 버튼을 눌러 전원을 켜십시오.
- 터치 스크린 켜기 / 끄기 : 대기 모드에서 전원 버튼을 눌러 터치 스크린을 켜거나 끄십시오.
- 전원 끄기 : 대기 모드에서 전원 버튼을 2초간 눌러 카메라의 전원을 끄십시오.
- 촬영 시작 : 대기 모드에서 셔터 버튼을 한 번 누르면 사진을 찍거나 녹화가 시작되고 다시 한 번 누르면 중지됩니다. 카메라가 꺼져 있을 시 전원 버튼을 눌러 퀵캠처를 시작하십시오.
- 촬영 모드 전환 : 대기 모드에서 렌즈 버튼을 눌러 촬영 모드를 전환하십시오.
- 프리셋 촬영 모드 : 퀵 버튼을 눌러 프리셋 촬영 모드로 이동하십시오.

터치 스크린 사용

터치 스크린의 메인 디스플레이는 현재 촬영 모드와 아래 정보를 보여줍니다. 파라미터 설정은 모드에 따라 상이합니다.

화면을 탭하면 다음을 수행할 수 있습니다 :

- 렌즈를 360 도 또는 싱글 렌즈 모드로 전환하려면 오른쪽 하단 모서리에 있는 렌즈 전환 아이콘을 탭하십시오 .
- 360 도 모드에서 터치 스크린을 길게 눌러 360 도 미리 보기로 들어가고 , 스와이프하여 앵글을 조정할 수 있습니다 .
- 촬영 모드를 전환하려면 아래의 촬영 모드 아이콘을 탭하십시오 .
- 해상도와 프레임 속도를 설정하려면 아래의 촬영 파라미터를 탭하십시오 . 사진 모드에서는 해상도 및 촬영 카운트다운을 설정할 수 있으며 , 동영상 모드에서는 해상도 , 프레임률 및 기타 파라미터를 설정할 수 있습니다 .

화면을 스와이프하여 다음을 수행할 수 있습니다 .

- 화면 상단에서 아래로 스와이프하여 바로 가기 메뉴를 여십시오 .
- 화면 중앙에서 왼쪽 또는 오른쪽으로 스와이프하여 촬영 모드를 전환하십시오 .
- 화면을 왼쪽에서 오른쪽으로 스와이프하여 앨범에 들어가십시오 .
- 화면 오른쪽에서 왼쪽으로 스와이프하여 ISO, 화이트 밸런스 등 파라미터를 설정하십시오 .

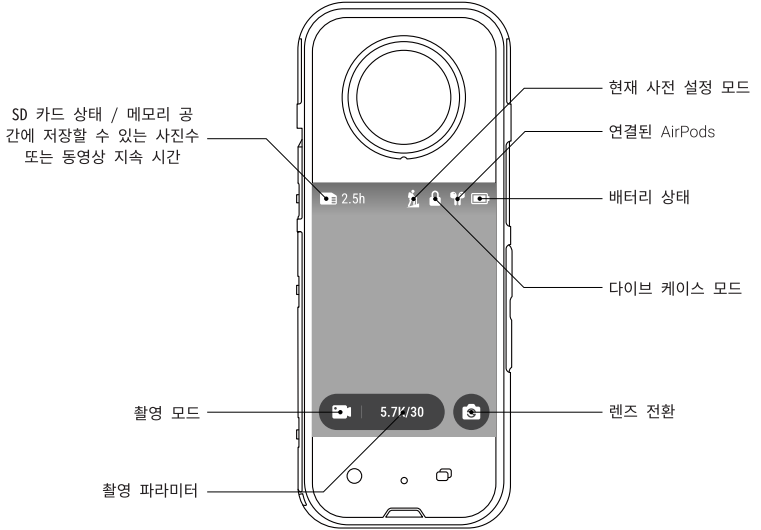

메뉴 바로 가기

알림음 : 탭하여 알림을 켜거나 끄십시오 .

표시등 : 탭하여 표시등을 켜거나 끄십시오 .

오디오 설정 : 탭하여 오디오 모드를 방향성 강화 , 바람소리 삭감 , 스테레오 모드 등으로 설정하십시오 .

진동 : 탭하여 진동을 켜거나 끄십시오 .

퀵캡처 : 탭하여 퀵캡처를 켜거나 끄십시오 .

AirPods : 탭하여 AirPods 와 연결하십시오 .

다이브 케이스 모드 : 탭하여 다이브 케이스 모드를 켜거나 끄십시오 . 다이브 케이스 모드가 켜져 있으면 터치 스크린이 비활성화됩니다 . 다이브 케이스 모드를 끄면 터치 스크린이 활성화됩니다 .

밝기 : 탭하여 터치 스크린 밝기를 조정하십시오 .

블루투스 리모컨 : 탭하여 블루투스 리모컨에 연결하십시오 .

렌즈 가더 : 탭하여 렌즈 가더의 안정화 및 스티칭 효과를 적용하십시오 .

설정 : 탭하여 설정 메뉴로 들어가 조정하십시오 .

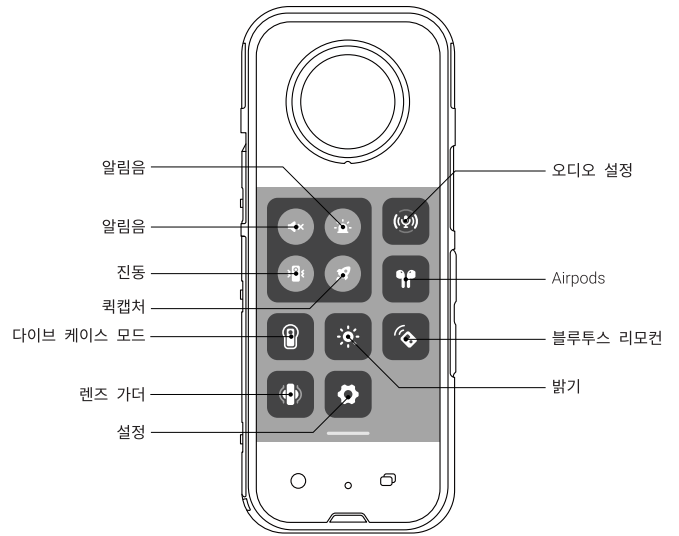

촬영 모드 전환

촬영 모드는 다음 두 가지 방법으로 전환할 수 있습니다 :

- 화면 하단에 있는 촬영 모드 아이콘을 누르고
- 화면 중앙에서 왼쪽 또는 오른쪽으로 스와이프하십시오 .

360 모드에서 다음 촬영 모드를 사용할 수 있습니다 :

사진 , 동영상 , Active HDR 동영상 , 타임랩스 , 타임시프트 , 볼렛타임 , 루프 레코딩 , 스타랩스 , 연속촬영 , 인터벌 , HDR 사진 .

싱글 렌즈 모드에서는 다음 촬영 모드를 사용할 수 있습니다 :

사진 , 동영상 , 셀피 모드 , 루프 레코딩

촬영 파라미터 조절

촬영 파라미터는 다음과 같은 방법들로 조절할 수 있습니다 .

- 아래 촬영 파라미터를 탭하여 해상도 또는 프레임률을 설정할 수 있습니다 . 사진 모드에서는 해상도 및 촬영 카운트다운을 설정할 수 있으며 , 동영상 모드에서는 해상도 , 프레임률 및 기타 파라미터를 설정할 수 있습니다 .
- 화면 오른쪽에서 왼쪽으로 스와이프하여 ISO, 화이트 밸런스 등 파라미터를 설정할 수 있습니다 . 사진 모드에서는 색상 , 화이트 밸런스 , 노출 등을 설정할 수 있으며 , 동영상 모드에서는 색상 , 셔터 , ISO, 화이트 밸런스 등을 설정할 수 있습니다 .

360 도 모드

촬영 모드	비율	해상도 / 프레임 속도	시간
사진	2:1	72MP, 18MP	촬영 카운트다운 : 끄기 / 3 초 / 5 초 / 10 초 / 15 초
동영상	/	5.7K@30/25/24fps, 4K@60/30fps	/
Active HDR 영상	/	5.7K@30/25/24fps	/
타임랩스	/	8K@30/25/24fps, 5.7K@30/25/24fps	인터벌 : 0.5/1/2/5/10/30/60/120 초
타임 시프트	/	5.7K@30/25/24fps	/
볼렛타임	/	4K@120fps, 3K@180fps	/
루프 레코딩	/	5.7K@30/25/24fps, 4K@60/30fps	지속 시간 : 1/3/5/10/15/20/25/30 분
스타랩스	2:1	18MP	촬영 카운트다운 : 끄기
연속 촬영	2:1	18MP	촬영 카운트다운 : 끄기 / 3 초 / 5 초 / 10 초 / 15 초
인터벌	2:1	72MP, 18MP	인터벌 : 3/5/10/30/60/120 초
HDR 사진	2:1	18MP	촬영 카운트다운 : 끄기 / 3 초 / 5 초 / 10 초 / 15 초

촬영 모드	비율	해상도 / 프레임 속도	시간	FOV
사진	16:9, 1:1, 9:16	36MP, 9MP	촬영 카운트다운 : 끄기 / 3 초 / 5 초 / 10 초 / 15 초	울트라와이드 (UW) / 광각 (W) / 리니어 (L)
동영상 (기본 FOV): FlowState 를 켜거나 끄거나 또는 스튜디오로 내보내지 않고 카메라에서 바로 적용할 수 있습니다	16:9, 9:16	4K@30/25/24fps, 3.6K@60/50/30/25/24fps, 2.7K@60/50/30/25/24fps, 1080P@60/50/30/25/24fps	/	울트라와이드 (UW) / 광각 (W) / 리니어 (L)
동영상 (FOV+): FlowState, 화면 비율 조정, 수평잠금 기능은 켜거나 끄거나 또는 스튜디오에서 적용할 수 있습니다	16:9, 9:16	2.7K@60/50/30/25/24fps, 1080P@60/50/30/25/24fps	/	맥스뷰 (MAX) / 울트라와이드+(UW) / 액션뷰+(ACT) / 광각+(W) / 리니어+(L)
셀피 모드	16:9, 9:16	1080P@60/30fps	/	맥스뷰 (MAX) / 울트라와이드+(UW) / 액션뷰+(ACT) / 광각+(W) / 리니어+(L)
루프 레코딩 (기본 FOV): FlowState 를 켜거나 끄거나 또는 스튜디오로 내보내지 않고 카메라에서 바로 적용할 수 있습니다	16:9, 9:16	4K@30/25/24fps, 3.6K@60/50/30/25/24fps, 2.7K@60/50/30/25/24fps, 1080P@60/50/30/25/24fps	인터벌 : 1/3/5/10/15/20/25/30 분	울트라와이드 (UW) / 광각 (W) / 리니어 (L)
루프 레코딩 (FOV+): FlowState, 화면 비율 조정, 수평잠금 기능은 켜거나 끄거나 또는 스튜디오에서 적용할 수 있습니다	16:9, 9:16	2.7K@60/50/30/25/24fps, 1080P@60/50/30/25/24fps	인터벌 : 1/3/5/10/15/20/25/30 분	맥스뷰 (MAX) / 울트라와이드+(UW) / 액션뷰+(ACT) / 광각+(W) / 리니어+(L)

5. 표시등

카메라 상태	표시등 상태
전원 켜기	파란색 켜짐
대기 모드	청록색 켜짐
카메라가 꺼져 있을 때 충전 중	빨강색 켜짐
카메라가 꺼져 있을 때 완전히 충전됨	끄기
사진 촬영 중	끄기
동영상 촬영 중	빨강색 깜빡임
U-disk 모드	청록색 켜짐
펌웨어 업데이트 중	파랑색 느리게 깜빡임
저장 오류	노랑색 깜빡임
X3 과열 상태	노랑색 빠르게 깜빡임

참고 : 카메라의 바로 가기 메뉴에서 표시등을 끌 수 있습니다 .

6. 스마트폰 연결하기

Insta360 앱을 통해 X3 를 스마트폰에 연결하여 촬영 미리 보기, 촬영 제어, 영상 재생 등을 할 수 있습니다 .

절차 :

1. 스마트폰에서 Wi-Fi 와 블루투스를 켜십시오 .
2. 다음 X3 를 켜십시오 .
3. Insta360 앱을 열어 페이지 하단의 노란색 카메라 아이콘을 누르십시오 .
4. 해당 리스트에서 카메라를 확인할 수 있습니다 . 카메라명 기본값은 "X3 *****" 이며, ***** 는 카메라 포장박스에 있는 시리얼 넘버 마지막 6 자리입니다 .
5. 첫 연결 시 앱에 알림창이 뜨고, 카메라의 터치 스크린에서 연결을 확인해야 합니다 . 위 방식으로 연결이 되지 않을 경우, 스마트폰 WiFi 설정으로 이동하여 X3 를 검색하십시오 . 탭하여 연결 후 앱으로 돌아가십시오 .

연결 후 WiFi 미리 보기, 원격 촬영, 재생, 다운로드 및 내보내기 영상과 같은 다양한 기능에 액세스할 수 있습니다 .

참고 : 카메라 WiFi 전송 시 유효 거리는 (간섭 및 장애물 없을 시) 10 미터입니다 . 유효 전송 거리는 사용 환경에 따라 달라집니다 .

7. 펌웨어 업데이트

업데이트 전 X3 배터리 잔량이 10% 이상인지 확인하십시오 .

PC 로 업데이트하기:

1. https://www.insta360.com/download/insta360-x3?r_from=%2F%3F%2Fen-us%2Fcamera%2Ffirmwareupdate 를 방문하여 최신 펌웨어를 PC 에 다운로드하십시오 .
2. 공식 Type-C 케이블을 통해 X3 를 컴퓨터에 연결하면 컴퓨터가 X3 파일에 직접 액세스할 수 있습니다 .
3. Insta360X3FW.bin 파일을 X3 microSD 카드의 특정 폴더가 아닌 X3 에 직접 복사합니다 . 주의사항 : 이전 버전의 펌웨어 bin 파일을 삭제하고 새로 다운로드한 펌웨어의 파일명을 변경하지 않았는지 확인하십시오 . 그렇지 않은 경우 시스템이 최신 펌웨어를 자동으로 식별하지 못하고 업데이트 시 문제가 발생할 수 있습니다 .
4. 컴퓨터에서 X3 와의 연결을 끊고 전원 버튼을 눌러 카메라를 켜십시오 . X3 가 펌웨어를 확인하고 자동으로 업데이트합니다 . 업데이트 중에는 표시등이 파란색으로 깜빡입니다 . 업데이트가 완료되면 X3 가 자동으로 재부팅됩니다 .
5. 모든 업데이트 완료 후 카메라 터치스크린을 아래로 스와이프하여 바로가기 메뉴에 접속한 후 [설정] > [카메라 정보] 로 이동하여 펌웨어 버전을 확인하십시오 .

Insta360 앱으로 업데이트하기:

1. Insta360 앱을 통해 X3 를 휴대폰에 연결하십시오 .
2. 최신 업데이트가 있을 시 앱에서 업데이트 알림창이 뜨는 것을 확인한 후 ' 다운로드 하기 ' 를 누르십시오 .
3. 다운로드 후 화면안내에 따라 X3 에 다시 연결하여 펌웨어를 업로드하십시오 .
4. 업로드 후 X3 는 자동으로 업데이트를 시작합니다 . 업데이트 중 표시등이 파란색으로 깜빡이고 업데이트가 완료되면 카메라가 자동으로 다시 시작됩니다 .
5. 모든 업데이트 완료 후 X3 의 터치스크린을 아래로 스와이프하여 바로가기 메뉴에 접속하여 [설정] > [카메라 정보] 에서 펌웨어 버전을 확인하십시오 .

8. 자이로 교정

X3 에 대한 자이로 교정을 통해 촬영샷의 안정화를 보장합니다 .

절차 :

1. 다음 X3 를 켜십시오 .
2. 아래로 스와이프하여 바로 가기 메뉴에 들어가고 [설정] 아이콘을 누른 다음 [자이로 교정] 을 선택하십시오 .
3. 화면 안내에 따라 X3 를 평평한 표면에 세로로 놓으십시오 .
4. 교정 중에는 표시등이 녹색과 파란색으로 깜빡입니다 .

1. 認識部件

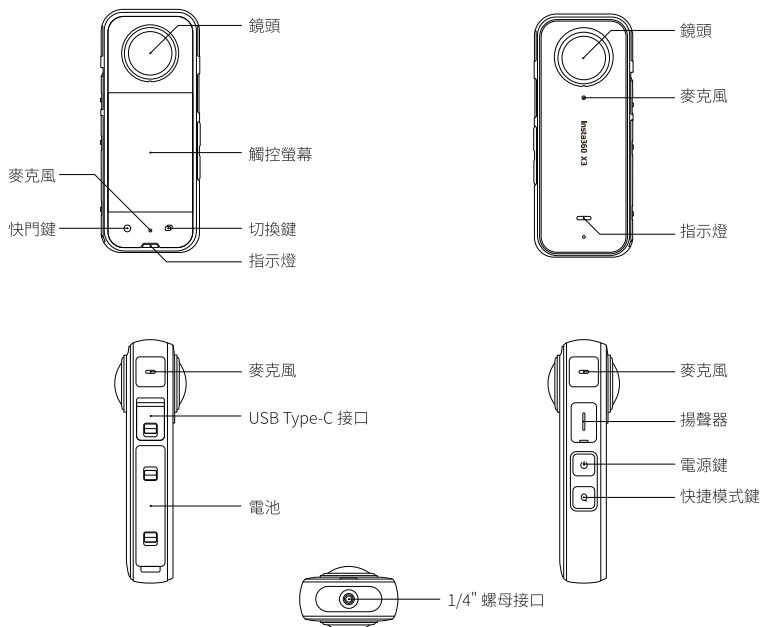

2. 使用前準備

- ❶ 確保電池電量充足。請使用隨附的充電線連接機身一側的 USB Type-C 接口，對相機進行充電。

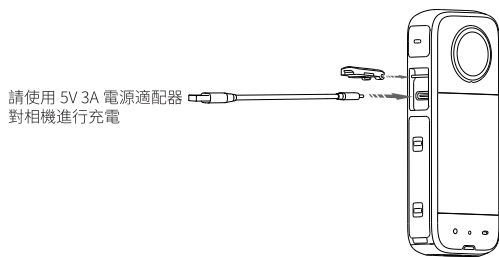

注意：
您還可以使用 Insta360 X3 官方適配的充電底座（另售）對電池進行充電。

- ❷ 插入 Micro SD 卡：取出電池，插入 Micro SD 卡（標籤朝向相機有螢幕的一側）。

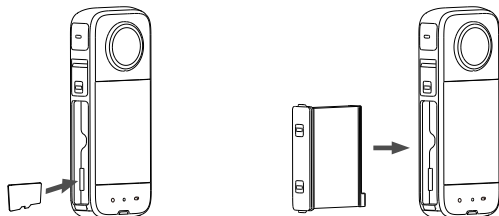

注意：
1. 請使用 UHS-I、V30 及以上和 exFAT 格式的 Micro SD/TF 存儲卡，速度過低可能導致無法正常錄影；Micro SD 卡最大可以支援到 1TB 的記憶卡容量。
2. 請確保橙色指示標誌被閘門擋住，以確保防水功能不受影響。

3. 激活相機

首次使用，請先根據 App 頁面提示激活 App。為使激活順利進行，請做以下準備：

- 1) 確保相機的電量在 10% 以上
- 2) 準備一台智能手機，並確保您的智能手機接入互聯網。

具體激活步驟如下：

- ❶ 前往 App Store 或 Google Play 搜索「Insta360」下載安裝 Insta360 App。
- ❷ 點按相機電源鍵，相機開機
- ❸ 打開 Insta360 App，點擊 App 頁面下方的 Wi-Fi 圖標，「發現新設備」彈窗彈出，在彈窗內選擇需要連接的 X3（相機名稱默認為「X3 *****」，***** 為相機序列表後六位，可在產品包裝盒上查看相機序列表），然後按照 App 頁面提示完成連接操作。**首次連接，需在相機螢幕上點擊確認連接。**
- ❹ 連接成功後，若有新版韌體，App 會彈出新韌體版本提醒，請根據 App 提示完成相機韌體升級。升級過程中，請勿關閉相機或退出 App；升級完成後，按照 App 頁面提示完成相機激活。

4. 基礎操作

按鍵操作

開機：開機狀態下，點按電源鍵，相機開機。

熄 / 亮螢幕：開機狀態下，點按電源鍵，相機熄 / 亮螢幕。

關機：開機狀態下，長按電源鍵，相機關機。

拍照 / 錄影：點按相機快門鍵，即可開始拍照 / 錄影。再次點按快門鍵，結束錄影。再次點按快門鍵，結束錄影。

切換鏡頭：開機狀態下，點按鏡頭切換鍵，可快速切換鏡頭。

預設拍攝模式：點按快捷模式鍵，可打開快捷菜單預設拍攝模式。

■ 觸控顯示螢幕使用

觸控顯示螢幕的主螢幕顯示相機的當前拍攝模式和以下信息。參數設置等因模式而異。

透過點擊螢幕，可實現以下：

- 點擊右下角切換鏡頭圖標，可切換鏡頭為全景模式和單鏡頭。
- 在全景拍攝模式下，長按螢幕，進入全景預覽，可滑動螢幕調整視角。
- 點擊下方拍攝模式圖標，可切換拍攝模式。
- 點擊下方拍攝參數，可設置解析度、幀率、快門；拍照模式下，可設置解析度和拍攝倒計時；錄影模式下，可設置解析度和幀率等參數。

透過滑動螢幕，可實現以下：

- 從螢幕頂部向下滑動，以打開快捷菜單。
- 在螢幕中央向左或向右滑動以切換拍攝模式。
- 從螢幕左邊緣向右滑動以進入相冊。
- 從螢幕右邊緣向左滑動以設置參數，例如 ISO 和白平衡。

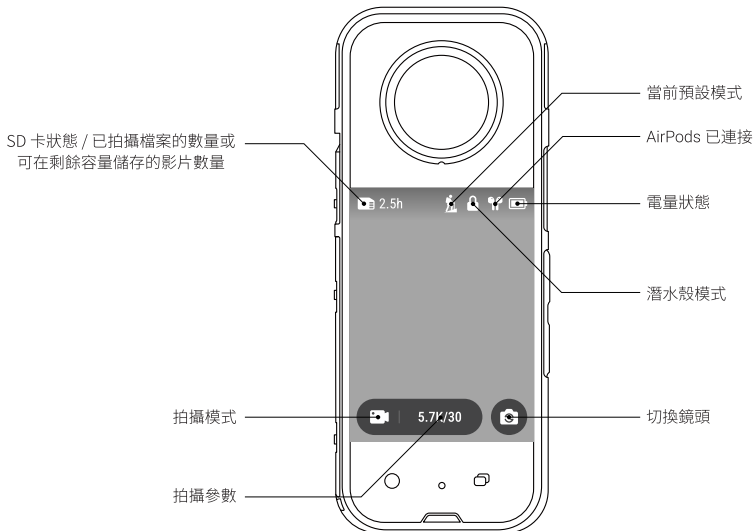

■ 快捷菜單說明

提示音： 點擊以開啟或關閉相機提示音。

指示燈： 點擊以開啟 / 關閉相機前後的指示燈。

音頻設置： 點擊以設置音頻模式為指向收音、降風噪或立體聲。

振動： 點擊以開啟 / 關閉相機振動。

快速拍攝： 點擊以開啟或關閉快速拍攝。

AirPods： 點擊以連接 AirPods。

潛水殼模式： 點擊以開啟 / 關閉潛水殼模式。潛水殼模式開啟，螢幕觸碰關閉；潛水殼模式關閉，螢幕觸碰開啟。

螢幕亮度調節： 點擊以調節螢幕亮度。

藍牙遙控器： 點擊以連接藍牙遙控器。

保護鏡開關： 點擊以啟用 / 取消保護鏡專用拼接和防震效果。

設定： 點擊以進入設置菜單，對相機進行更多設定。

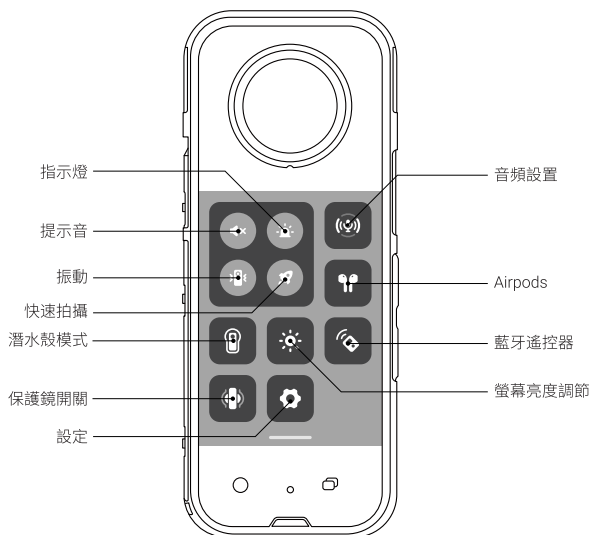

■ 切換拍攝模式

可透過以下兩種方式切換拍攝模式：

- 點擊螢幕下方的拍攝模式圖標
- 在螢幕中央左右滑動

鏡頭在全景模式下，可切換以下拍攝模式：

普通拍照、普通錄影、運動 HDR、延時攝影、移動延時、子彈時間、循環錄影、星空模式、Burst 連拍、間隔拍照和 HDR 拍照

單鏡頭下，可切換以下拍攝模式：

普通拍照、普通錄影、自拍模式和循環錄影

■ 調整拍攝參數

可透過以下兩種方式調整拍攝參數：

- 點擊下方拍攝參數，可設定解析度或幀率檔位；拍照模式下，可設定解析度和拍攝倒計時；錄影模式下，可設定解析度和幀率等參數。
- 從螢幕右側邊緣向左滑動，可對當前選擇的拍攝模式進行 ISO、白平衡等參數設定；拍照模式下，可設定色彩、白平衡、曝光等參數；錄影模式下，可設定色彩、快門、ISO、白平衡等參數。

全景模式

拍攝模式	畫面比例	解像度 / 幀率	時間
普通拍照	2:1	7200 萬像素, 1800 萬像素	拍攝倒計時: 關閉 / 3/5/10/15 秒
普通錄影	/	5.7K@30/25/24fps, 4K@60/30fps	/
運動 HDR	/	5.7K@30/25/24fps	/
延時攝影	/	8K@30/25/24fps, 5.7K@30/25/24fps	間隔: 0.5/1/2/5/10/30/60/120 秒
移動延時	/	5.7K@30/25/24fps	/
子彈時間	/	4K@120fps, 3K@180fps	/
循環錄影	/	5.7K@30/25/24fps, 4K@60/30fps	時長: 1/3/5/10/15/20/25/30 分鐘
星空模式	2:1	1800 萬像素	拍攝倒計時: 關閉
Burst 連拍	2:1	1800 萬像素	拍攝倒計時: 關閉 / 3/5/10/15 秒
間隔拍照	2:1	7200 萬像素, 1800 萬像素	間隔: 3/5/10/30/60/120 秒
HDR 拍照	2:1	1800 萬像素	拍攝倒計時: 關閉 / 3/5/10/15 秒

拍攝模式	畫面比例	解像度 / 幀率	時間	FOV
普通拍照	16:9, 1:1, 9:16	3600 萬像素, 900 萬像素	拍攝倒計時: 關閉 /3/5/10/15 秒	超廣角 (UW) / 廣角 (W) / 線性 (L)
普通錄影 (默認 FOV 模式: 直接錄制有 FlowState 防震效果的影片, 無需 App/Studio 再次處理)	16:9, 9:16	4K@30/25/24fps, 3.6K@60/50/30/25/24fps, 2.7K@60/50/30/25/24fps, 1080P@60/50/30/25/24fps	/	超廣角 (UW) / 廣角 (W) / 線性 (L)
普通錄影 (FOV+ 模式: 需要在 App 或 Studio 進行後期防震處理, 支援再次調整畫面比例、水平鎖定等)	16:9, 9:16	2.7K@60/50/30/25/24fps, 1080P@60/50/30/25/24fps	/	極廣角 (MAX) / 超廣角 + (UW) / 運動廣角 + (ACT) / 廣角 + (W) / 線性 + (L)
自拍模式	16:9, 9:16	1080P@60/30fps	/	極廣角 (MAX) / 超廣角 + (UW) / 運動廣角 + (ACT) / 廣角 + (W) / 線性 + (L)
循環錄影 (默認 FOV 模式)	16:9, 9:16	4K@30/25/24fps, 3.6K@60/50/30/25/24fps, 2.7K@60/50/30/25/24fps, 1080P@60/50/30/25/24fps	間隔: 1/3/5/10/15/20/25/30 分鐘	超廣角 (UW) / 廣角 (W) / 線性 (L)
循環錄影 (FOV+ 模式: 需要在 App 或 Studio 進行後期防震處理, 支援再次調整畫面比例、水平鎖定等)	16:9, 9:16	2.7K@60/50/30/25/24fps, 1080P@60/50/30/25/24fps	間隔: 1/3/5/10/15/20/25/30 分鐘	極廣角 (MAX) / 超廣角 + (UW) / 運動廣角 + (ACT) / 廣角 + (W) / 線性 + (L)

5. 指示燈說明

相機狀態	相機指示燈狀態
開機中	藍色長亮
待機	青色長亮
關機充電中	紅色長亮
關機充滿電	熄滅
拍照中	熄滅
錄影中	紅色閃爍
U 盤模式	青色長亮
韌體升級中	藍色慢閃
儲存錯誤	黃色閃爍
溫度過高, 相機冷卻中	黃色快閃

注意: 相機的指示燈可在相機的快捷菜單中關閉。

6. 連接手機

連接 X3 至手機 Insta360 App, 以實時預覽、控制拍攝、下載素材, 或播放素材。

步驟:

- 1 打開手機的藍牙和 Wi-Fi 功能;
- 2 點按相機電源鍵, 相機開機;
- 3 打開 Insta360 App, 點擊頁面底部相機圖標, 進入藍牙搜索頁面;
- 4 搜索到 X3 的藍牙信號, 點擊 X3 的名稱 (相機名稱默認為 "X3 *****", ***** 為相機序列號後六位, 可在產品包裝盒上查看相機序列號, 或者透過相機設置查看序列號);
- 5 如果 App 首次連接 X3, 需在相機觸摸螢幕上點擊確認連接。完成確認後, 手機連接上 X3 的 WiFi;
- 6 如果以上操作無法進行, 請直接在手機系統 WiFi 設定里, 找到 X3 的名稱, 點擊後輸入密碼進行連接, 然後再返回 App。

連接 App 之後, 您可以進行 WiFi 預覽、拍攝控制、下載檔案、播放檔案和導出檔案等操作。

注意: 相機 WiFi 傳輸的有效距離 (無干擾無遮擋) 為 10 米。傳輸有效距離會因使用場景不同而存在差異。

7. 韌體升級

更新前, 請確保 X3 電量在 10% 以上。

透過電腦:

1. 訪問 https://www.insta360.com/download/insta360-x3?_from=%2F%3%2Fen-us%2Fcamera%2Ffirmwareupdate 下載最新版本的韌體到電腦本地, 並解壓;
2. 使用官方 Type-C 數據線連接 X3 至電腦, 並確認相機開機;
3. 將下載好的「Insta360X3FW.bin」升級檔案複製到存儲空間根目錄; **注意: 請刪除舊的 bin 檔案 (如有), 請勿修改解壓後的韌體檔案名和後綴名。**
4. 將相機與電腦斷開連接, X3 會自動開機。點按相機電源鍵開機, 相機將識別韌體並自動升級, 此時指示燈藍色長亮。相機升級完成後將自動重啟;
5. 查看韌體版本是否正確。升級完成後, 進入相機的快捷菜單, 點擊「設定」圖標, 點擊「關於相機」, 即可在「韌體版本」查看相機的當前韌體版本。

透過 App:

1. 連接 X3 至 Insta360 App;
2. 若有新版韌體, App 會彈出新韌體版本提醒;
3. 點擊「開始下載」, App 會開始下載韌體;
4. 下載完成後, 按照 App 提醒再次連接相機, 將韌體上傳至相機;
5. 上傳完成後, X3 開始韌體升級, 請等待升級完成, 升級過程中指示燈藍色長亮。升級完成後, 相機會自動重啟;
6. 查看韌體版本是否正確。升級完成後, 可透過以下兩種方式檢查韌體版本: · 進入相機的快捷菜單, 點擊「設定」圖標, 點擊「關於相機」, 即可在「韌體版本」查看相機的當前韌體版本。進入 App 設定頁, 即可查看 X3 的韌體版本。

8. 陀螺儀校正

對相機進行陀螺儀校正, 以避免拍攝素材出現水平不正、防震異常等情況。

步驟

1. 點按相機電源鍵, 相機開機;
2. 從螢幕頂部往下滑動, 進入快捷菜單, 點擊「設定」圖標, 向下滑動, 找到「陀螺儀校正」並點擊;
3. 按照螢幕指示把 X3 放在水平面上, 點擊「開始校正」;
4. 校正過程中, 相機指示燈藍綠閃爍; 校正完成, 即可開始拍攝。

